

ALPIN
Faucheuses / Faneuses / Andaineurs /
Autochargeuses

 **PÖTTINGER**

Récolte d'un fourrage de haut niveau



Récolte d'un fourrage de haut niveau



Faucheuses / Faneuses / Andaineurs / Autochargeuses

PÖTTINGER tient à ses racines. En temps que constructeur d'un pays alpin, PÖTTINGER porte une attention toute particulière à la gamme ALPIN, adaptée à la montagne. Nous proposons des solutions parfaitement adaptées aux conditions spécifiques et difficiles des exploitations de montagne. En effet, les terrains montagneux posent des exigences élevées pour la technique lorsqu'il s'agit de récolter un fourrage de qualité. PÖTTINGER met également en avant sur ses machines spéciales montagnes légères et stables, le suivi du sol parfait et la préservation maximale du fourrage.

Sommaire

	La récolte du foin dans les Alpes	4-5
	Le meilleur fourrage	6-7
	Faucheuses	8-15
	Faucheuses frontales NOVACAT F ALPIN	8-15
	Faneuses	16-21
	Faneuses quatre toupies ALPINHIT 4.4 H / N	20
	Faneuses six toupies ALPINHIT 6.6	21
	Andaineurs	22-31
	Andaineurs mono rotor ALPINTOP	22-25
	Andaineurs à tapis frontal MERGENTO F ALPIN	26-31
	Remorques autochargeuses	32-47
	Remorques avec ameneurs à peignes BOSS JUNIOR	32-37
	Remorques avec ameneurs à peignes BOSS 2000 ALPIN	38-47
	Accessoires / Données techniques	48-55
	Accessoires	48-51
	Données techniques	52-53
	MyPÖTTINGER / ORIGINAL PARTS	54-55

Toutes les données techniques, dimensions, poids, performances, etc. ainsi que les photographies sont communiqués à titre indicatif, sous réserve d'erreurs typographiques et sont sans engagement.

Les machines photographiées ne sont pas équipées spécifiquement pour un pays, et peuvent ainsi présenter des équipements non proposés dans le pays. Votre concessionnaire PÖTTINGER vous informera volontiers.

La récolte du foin dans les Alpes



La récolte du foin dans les Alpes

Des pentes raides, des terrains accidentés et des devers prononcés - ce sont des conditions d'utilisation que nous connaissons parfaitement chez PÖTTINGER. En effet, l'Autriche n'abrite pas seulement une grande partie des Alpes - c'est aussi la patrie de PÖTTINGER.

Les régions alpines ont d'autres exigences que les plaines en ce qui concerne la récolte des prairies. Alors qu'il s'agissait autrefois de mécaniser les procédés, il faut aujourd'hui concilier réduction du poids et aptitude à travailler en pente avec performance, préservation du fourrage et confort d'utilisation. Un chemin difficile, jonché de conquêtes que PÖTTINGER parcourt depuis des décennies en collaboration avec les agriculteurs:trices de montagne.

Enraciné dans les régions alpines - à l'aise dans le monde entier

Des développements novateurs dans la mécanisation des pentes ont été des étapes importantes dans l'histoire de PÖTTINGER.

Le légendaire Heuraupe de PÖTTINGER a révolutionné la récolte du foin en montagne en 1960. A l'époque, la machine tout-terrain automotrice soulageait pour la première fois les paysans et paysannes de montagne du travail pénible de la fourche à foin et des balles sur l'épaule. Encore aujourd'hui, ces appareils sont utilisés de manière isolée dans les pentes raides de l'ouest de l'Autriche et de la Suisse.

Aujourd'hui, PÖTTINGER est un des leaders mondiaux de matériel agricole pour la récolte de fourrage et les cultures. Nous restons néanmoins fidèles à nos racines et, trouvons dans notre gamme de produits en constante évolution, la place pour des solutions intelligentes et sur mesure répondant aux exigences élevées des exploitations de montagne.



Récolte d'un fourrage de haut niveau

La technique alpine de PÖTTINGER, adaptée aux pentes, est centrée sur la récolte propre et en douceur du fourrage. En effet, la production de fourrage de base de haute qualité à partir de prairies et d'alpages est la base de toute exploitation de montagne.

Cet objectif s'applique évidemment à toutes les exploitations herbagères. Mais en particulier, les exploitations produisant du lait de foin sont conscientes de la grande importance de cette affirmation en raison de l'apport limité de concentrés.

La meilleure adaptation possible au sol pour une incorporation minimale de terre et pour préserver la couche végétale, une limitation des pertes par effeuillement afin de conserver les précieux éléments nutritifs des plantes et une précision de travail sans perte de temps par des réglages fastidieux - c'est ce qui caractérise la gamme Alpin de PÖTTINGER et c'est la base de votre succès dans l'étable.

Gamme de produits alpins

Chez PÖTTINGER, nous nous considérons comme votre partenaire fiable dans le domaine de l'agriculture de montagne. Avec notre vaste gamme de produits, nous couvrons l'ensemble de la chaîne de récolte, du fauchage au chargement :

- Faucheuses à disques
- Faneuses
- Andaineurs à rotors
- Andaineurs à tapis
- Remorques à peignes

Le meilleur fourrage



La base pour un fourrage propre

Une fauche tout en douceur est fondamentale pour la récolte de fourrages de qualité. En premier lieu, il s'agit de maintenir la bonne hauteur de fauche située entre 5 et 7 cm. Ainsi, dès le départ de la chaîne de récolte, l'incorporation de terre dans le fourrage est réduite à son minimum. Les machines qui suivent n'ont également plus besoin de s'approcher autant du sol pour ramasser tout le fourrage. Le fourrage reste propre. De plus, la repousse de l'herbe sera d'autant plus rapide.

Si le terrain est accidenté, il faut prêter une attention toute particulière à la qualité du suivi du sol.

Avec nos faucheuses NOVACAT F ALPIN, vous garantisiez la récolte d'un fourrage propre avec une repousse rapide grâce au suivi du sol unique et une qualité de coupe inégalée.

Ne rien perdre

La récolte du fourrage, et avant tout le fanage, génère toujours une contrainte mécanique pour le fourrage. À ce sujet, il existe un risque plus ou moins élevé, selon la récolte, de perdre de précieux éléments nutritifs des plantes sous la forme de pertes de feuilles au champ. Plus le fourrage est sec, plus le risque est élevé. La préservation du fourrage est donc primordiale.

Avec nos faneuses ALPINHIT, vous pouvez réduire au maximum le risque de perte par effeuillage grâce aux petits diamètres des toupies combinés à des vitesses de rotation des toupies adaptées. La roue de jauge MULTITAST de PÖTTINGER assure un suivi du sol exceptionnel et évite ainsi l'introduction de terre dans le fourrage.

Faucheuses / Faneuses / Andaineurs / Autochargeuses



Le meilleur pour l'andain

Lors de l'andainage, il s'agit d'amener sur l'andain tout le fourrage se trouvant dans le champ. Mais uniquement du fourrage.

Les pertes de ramassage doivent être réduites un maximum afin d'assurer la disponibilité de tout le potentiel de nutriments à l'auge. De plus, l'introduction de terre dans le fourrage doit être réduite à son minimum. En effet, la contamination du fourrage a un effet doublement négatif en ce qui concerne l'apport de nutriments aux animaux :

- Fourrage de faible qualité
- Réduction de l'ingestion par les animaux

Chez PÖTTINGER, pour andainer en montagne, nous vous offrons au choix des andaineurs à rotors et des andaineurs à tapis toujours pour une récolte d'un fourrage propre.

Tout ramasser, mais proprement

La chaîne de récolte se termine par le chargement. Il doit permettre de ramener à la ferme et sans perte, un fourrage propre et de qualité. Avec la BOSS, le ramassage du fourrage se fait sans problème, même en terrain montagneux.

Grâce à la capacité d'adaptation et au guidage précis du pick-up de la BOSS, le fourrage est ramassé proprement, même dans les pentes, et transmis vers les couteaux par les ameneurs à peignes.

La superstructure pour fourrage sec régule la hauteur de la remorque autochargeuse et permet de passer et de décharger dans des bâtiments d'élevage à hauteur réduite.

Faucheuses frontales



Tenue dans les pentes

Aptitude aux pentes et fiabilité - c'est précisément avec ces exigences que PÖTTINGER a adapté dès 2003, le développement de ses faucheuses alpines et qu'il n'a cessé de perfectionner depuis.

En terrain montagneux, chaque kilo qui peut être économisé compte, tout comme la compacité de la machine. Pour une sécurité maximale dans les pentes, le centre de gravité doit se trouver aussi proche que possible du tracteur.

Les faucheuses NOVACAT F ALPIN sont les poids légers de leur gamme. Elles sont disponibles en largeurs de travail de 2,20 m / 2,62 m / 3,04 m. Notre bureau d'étude a réussi l'exploit de limiter les poids respectifs à 400 / 450 / 490 kg.

Coupe franche et propre

Ce qui compte, c'est une coupe nette, que ce soit en plaine ou dans les pentes. La récolte de fourrage par l'action de la faucheuse génère une blessure importante de la plante. Elle perd de l'eau contenant des nutriments au niveau de la cicatrice.

Plus la cicatrisation est rapide, moins les pertes sont importantes. La plante peut à nouveau se concentrer rapidement sur sa croissance et la formation de masse foliaire. Une croissance rapide de la végétation est essentielle pour des rendements annuels élevés.

Lamier PÖTTINGER – Qualité « made in Austria »

Ce lamier éprouvé des milliers de fois, constitue le cœur de chaque faucheuse à disques PÖTTINGER – et donc également celui de la NOVACAT F ALPIN. Cela contribue largement à une coupe de grande qualité. Le lamier est conçu et produit dans l'usine principale de Grieskirchen – un produit de qualité autrichienne.

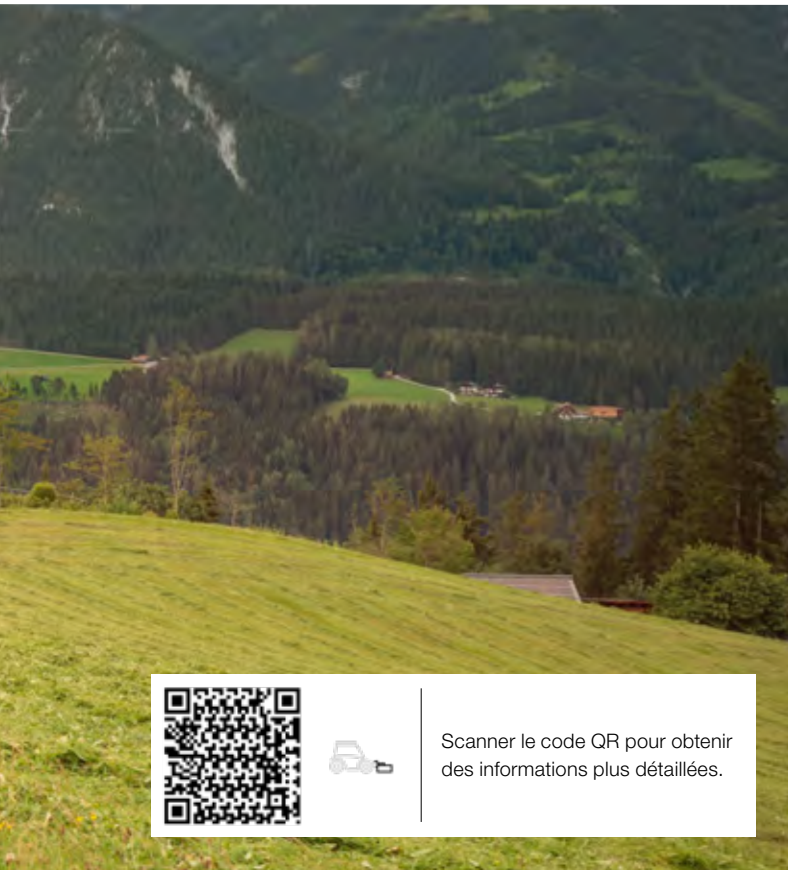

Scanner le code QR pour obtenir des informations plus détaillées.



Longévité

Pendant la récolte, l'important ce sont des machines robustes sur lesquelles on peut compter. C'est avant tout dans les régions de montagne que les fenêtres climatiques sont courtes et précieuses. Dans la période de récolte, il ne peut y avoir de défaillance et d'immobilisation de machines car la prochaine pluie est déjà souvent annoncée.

Chez PÖTTINGER, nous fabriquons nos faucheuses exclusivement à partir de composants de haute qualité. La construction robuste de nos faucheuses à disques leur confère une fiabilité unique. Afin que vous puissiez démarrer la récolte du fourrage sans souci durant de nombreuses saisons.

Des machines qui conservent leur valeur

La peinture par cataphorèse particulièrement résistante garantit élasticité et longévité. Ces qualités, associées à des couleurs séduisantes et à un design moderne, vous garantissent du plaisir au travail avec des machines conservant leur grande valeur pendant de nombreuses années.

Confort de travail

Ce qu'on aime faire, on le fait bien. Il est donc d'autant plus important d'utiliser des machines avec lesquelles il est agréable de travailler. C'est pourquoi, chez PÖTTINGER, nous accordons beaucoup d'importance au confort d'utilisation et à la facilité d'entretien.

Nos ingénieurs ont fait en sorte que vous puissiez maintenir votre faucheuse en parfait état avec un minimum d'efforts. Une bonne accessibilité aux points de graissage et un nettoyage facile vous permettent une utilisation efficace des fenêtres météorologiques souvent très courtes.

Faucheuses frontales



Conception étroite et effilée

Les lamiers des faucheuses PÖTTINGER se distinguent par leur conception effilée et étroite. L'épaisseur du lamier de seulement 4 cm garantit un flux de fourrage optimal. La largeur du lamier de seulement 28 cm assure la meilleure adaptation au sol, une conception idéale pour une coupe de première qualité.

La forme effilée du lamier favorise le passage de la terre par dessous et la sépare du fourrage.

Des déboueurs empêchent l'accumulation de salissure sur le haut du lamier. Des cônes renforcent la capacité de transfert du flux de matière.

Couteaux pincés

Les couteaux pincés assurent une coupe propre. Ils passent très près de la face supérieure du lamier et du contre-couteau. Cela garantit une propreté de coupe même dans des conditions défavorables telles qu'une forte humidité et de la saleté.

Les couteaux sont maintenus de manière sûre par des lames de ressort robustes. Ils peuvent donc être remplacés facilement. Le téton de maintien est vissé sur le disque. Si nécessaire, il est aussi possible de le remplacer à moindre coût.

Le contre-couteau est bloqué entre deux patins, et de ce fait également interchangeable.

- 1 Déboueur intégré
- 2 Couteau pincé contre le disque
- 3 Contre-couteau interchangeable



Recroisement des couteaux

Le recroisement optimisé assure une coupe propre et régulière.

Sur les modèles NOVACAT F ALPIN, tous les disques de coupe tournent en standard vers l'intérieur. Cela renforce le flux de fourrage par dessus le lamier et assure une sécurité d'utilisation même lors de la fauche en descente dans des pentes raides.



Construction soudée

La base de ce lamier compact et effilé, ainsi que tous ses avantages, est un assemblage soudé très précis. Cela garantit à la fois une grande robustesse et une construction compacte.

Un autre avantage du lamier soudé réside dans le fait que l'huile reste en permanence là où elle doit être, à savoir dans la transmission. Même après des années d'utilisation, le lamier reste étanche évitant ainsi les fuites d'huile.

Cônes de transport

Les cônes, montés en option sur les disques, favorisent le flux de fourrage grâce à leur forme agressive. De plus, ils favorisent la dépose d'un andain bien structuré.

Tambours de transport

Les tambours de transport assurent, en combinaison avec la rotation des disques vers l'intérieur, une dépose parfaite du fourrage avec un dégagement propre pour les passages. Ainsi, le tracteur roule sur une trace dégagée et non sur l'andain.

Patins

Les patins larges et effilés, en acier au bore trempé, évitent l'accumulation de terre et absorbent les efforts. La face inférieure lisse du lamier, avec des patins arrondis à l'intérieur et l'extérieur, garantit une excellente préservation de la couche végétale, même en virages serrés.

Patins surélevés

Des patins surélevés permettent d'augmenter la hauteur de coupe de 50 à 120 mm. La grande surface de contact et la forme arrondie limitent l'usure.

- Patins surélevés + 20 mm, les patins universels pour les terrains riches en pierres
- Patins surélevés + 40 mm, spécialement pour les prairies artificielles
- Patins surélevés (+ 20 et + 40 mm) également sous les disques extérieurs

Faucheuses frontales



Une combinaison parfaite de légèreté et de robustesse

La marque de fabrique des faucheuses NOVACAT F ALPIN est constituée par l'intégration du train d'entraînement dans le châssis. Le boîtier d'entrée est disposé dans le châssis de la faucheuse. Grâce à cette construction unique, l'ensemble de la machine s'en retrouve plus compact. Le centre de gravité est disposé à seulement 350 mm devant la tête d'attelage.

Deux supports courbes, disposés derrière les tambours extérieurs, portent le lamier. Ils constituent une rallonge du châssis principal qui peut donc être construit moins large. Cela économise du poids tout en offrant plus de robustesse.

Train d'entraînement robuste

Le train d'entraînement sans jeu est disposé à l'abri dans le châssis. Il garantit une transmission fiable de la puissance et résiste aux performances toujours croissantes des tracteurs. Des ouvertures d'entretien permettent le graissage.

Comme toujours sur nos faucheuses à disques NOVACAT, l'entraînement du lamier passe au travers du premier tambour. Un cardan double sans entretien assure une liaison sans contraintes.



L'entraînement adapté à tous

Le boîtier d'entrée est disponible en 540 et 1000 tr/mn. Le retournement du boîtier permet un entraînement avec rotation à droite ou à gauche.

Une sécurité est intégrée dans l'arbre à cardans. La roue libre est disposée sur le boîtier latéral.

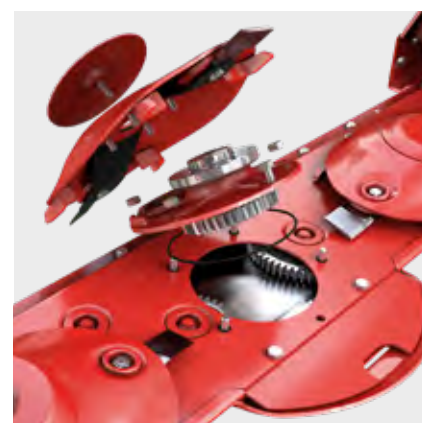
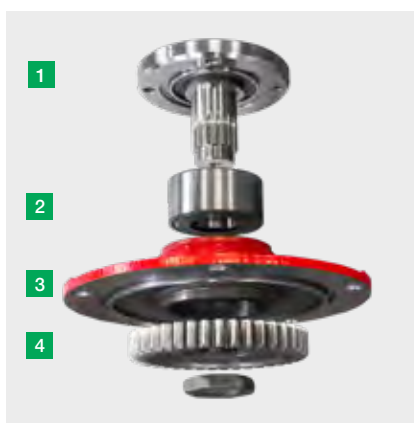

Concept d'entraînement TRI DRIVE

L'entraînement dans le lamier est en ligne avec des diamètres presque identiques. Les paires de pignons des faucheuses à disques ont toujours trois dents en prise garantissant ainsi une transmission optimale de la puissance. Le résultat : moins de contraintes sur les pignons en cas de choc avec des pierres. La surface des pignons spécialement polie garantit un fonctionnement silencieux dans un bain d'huile. Cela réduit considérablement le niveau sonore et augmente le confort au travail.

Les pignons sont disposés de telle manière que tous les disques tournent vers le milieu.



Paliers robustes

Les roulements des paliers d'entraînement sont largement dimensionnés. Les roulements à doubles rangées de billes supportent les mêmes charges que deux roulements simples écartés de 60 mm et garantissent ainsi une parfaite absorption des efforts. Les sur-contraintes dues aux chocs sont absorbées de manière optimale.

Paliers boulonnés

Les paliers sont boulonnés directement aux pignons d'entraînement. Chaque palier indépendant peut ainsi être facilement remplacé :

- 1 Arbre de palier
- 2 Roulement à rouleaux coniques
- 3 Palier
- 4 Pignon

Construction modulaire pratique

Pignons et paliers constituent des modules démontables. Les pignons intermédiaires se retirent facilement par les grandes ouvertures. Il n'existe rien de plus simple.

Les vis et les paliers sont munis de joints pour une étanchéité absolue. Ainsi, la saleté et la poussière ne peuvent pénétrer dans le lamier, et cela évite également les fuites d'huile.

Faucheuses frontales



Grâce au repliage facile des protections, l'accès au lamier par tous les côtés est garanti de manière très confortable. L'ensemble des protections de la NOVACAT F ALPIN se replie par une seule manœuvre. Des amortisseurs efficaces vous accompagnent et maintiennent les protections en position relevée. Rien n'entrave le changement rapide des couteaux.



Remplacement rapide des couteaux

Grâce au système de changement rapide des couteaux PÖTTINGER, leur remplacement devient un jeu d'enfant. Il vous suffit de repousser la lame de ressort de maintien vers le bas avec la clé fournie pour remplacer le couteau. Très pratique, une boîte à couteaux de rechange prend place au niveau de la tête d'attelage. La clé à couteaux se trouve toujours sur la faucheuse.

La lame de ressort robuste maintient de manière sûre le couteau.

Visibilité parfaite

La tête d'attelage basse et la forme arrondie des bâches de protection garantissent une vue dégagée, même avec des tracteurs de conception très basse. Du fait que le train d'entraînement soit intégré dans le châssis, il n'obstrue pas la visibilité.

Pour un transport sur route en toute sécurité, les protections latérales sont repliées. En option, elles sont repliables hydrauliquement. Panneaux de signalisation et éclairages réglementaires sont fournis de série.



Un design compact et polyvalent

Selon le tracteur, vous avez le choix entre un attelage cat. 1 et cat. 2. De plus, les positions d'attelage inférieures et supérieures s'adaptent parfaitement aux différentes géométries des tracteurs. Les pitons d'attelage inférieurs sont réglables individuellement en hauteur et en avancement par rapport au lamier. Quatre positions du 3ème point sont disponibles. Ainsi, un attelage de la faucheuse le plus près possible du tracteur est garanti.

Déport latéral hydraulique

En option, la faucheuse frontale peut être déportée latéralement jusqu'à 200 mm. Tout risque de rouler sur du fourrage, même en roues jumelées, est ainsi évité.

Pour le déport latéral, un distributeur double effet supplémentaire est nécessaire.



Adaptation au sol

Les faucheuses frontales NOVACAT F ALPIN sont à fixation pendulaire avec un centre de gravité centré. Elles permettent un débattement de +/- 8°.

Lors du relevage, un amortisseur stabilise le lamier. Il empêche tout balancement de la faucheuse. Ainsi, le passage est aisé par dessus les andains sans les défaire et le transport sur chemins accidentés est largement facilité. Au travail, l'amortisseur n'offre qu'une résistance minimale, permettant ainsi un suivi du sol parfait.

Suspension

La suspension de la faucheuse est assurée par la suspension du relevage du tracteur ou en option, par deux ressorts robustes disposés entre la tête d'attelage de la faucheuse et un point de fixation au niveau du 3ème point du tracteur.

La pression au sol optimale du lamier se règle facilement et rapidement par la longueur des chaînes. Idéalement, ce poids doit être d'environ 150 kg.

Faneuses



Qualité de fanage propre

Que ce soit dans l'ensilage ou le foin – avec les faneuses ALPINHIT, vous obtenez toujours un séchage régulier et en douceur de votre fourrage.

Lorsqu'elles sont récoltées au moment de l'épiaison, de la poussée de la panicule ou au stade des bourgeons, les plantes fourragères ont une teneur en matière sèche d'environ 20%. Pour pouvoir les stocker idéalement, leur taux doit encore progresser plus ou moins selon le type de conservation choisi. Pour une meilleure stabilité au stockage, aucun paquet de fourrage humide ne doit subsister. En même temps, l'introduction de terre dans le fourrage et les pertes par effeuillement doivent être réduites à leur minimum.

Nos faneuses ALPINHIT impressionnent par leur qualité de fanage et leur préservation maximale du fourrage, grâce à leurs toupies de faible diamètre et les dents doubles à brins asymétriques.

Adaptation au sol parfaite

Pour une qualité de fanage parfaite, la totalité du fourrage doit être déplacé par les dents. C'est la condition indispensable pour un séchage homogène du fourrage. Il faut simultanément éviter l'incorporation de terre dans celui-ci. Car l'incorporation de matières minérales dans le fourrage a une influence doublement négative sur l'apport nutritif aux animaux.

- Dilution des nutriments précieux dans le fourrage
- Réduction de l'ingestion par les animaux

L'agriculteur a donc besoin d'une machine qui travaille très proche du sol sans piquer en terre. Si le terrain est accidenté, il faut prêter une attention toute particulière à la qualité du suivi du sol.

Une adaptation précise des contours grâce à des roues de jauge, des éléments de châssis mobiles et des toupies de petit diamètre garantissent aux faneuses ALPINHIT une introduction minimale de matières minérales et un fanage régulier.



Scanner le code QR pour obtenir des informations plus détaillées.



Stable dans les pentes

En terrain alpin règnent des règles spécifiques. Des surfaces pentues et souvent accidentées amènent des contraintes particulières, que ce soit au niveau de la sécurité ou dans la qualité de travail.

Des machines stables sont une condition préalable à la protection des personnes, des machines et de la couche végétale.

Toutes les faneuses portées PÖTTINGER se distinguent par leur conception très compacte. Grâce à la tête d'attelage compacte, le centre de gravité de la machine se déplace très près du tracteur, ce qui contribue considérablement à la stabilité de la machine. De plus, une utilisation en toute sécurité est garantie même lorsque les machines sont relevées en bout de champ.

Longévité

Nos ALPINHIT sont des vrais poids légers. PÖTTINGER attache une très grande importance à la robustesse de ses faneuses, malgré leur légèreté.

Le châssis en profilé tubulaire et les bras porte-dents en acier ressort limitent le poids tout en garantissant la robustesse.

Les assiettes des toupies sont en tôle épaisse, embouties avec des appuis précis pour intégrer les bras porte-dents. De plus, les bras sont directement boulonnés sur les moyeux rendant la liaison très robuste.

La transmission de nos faneuses ALPINHIT est particulièrement résistante. Les carters des boîtiers et les garants sont en aluminium. Cela permet une économie supplémentaire de poids.

Faneuses



Diamètres de toupie optimales

Les toupies des modèles quatre toupies ont un diamètre de 1,44 m. L'ALPINHIT 6.6 bénéficie de toupies de 1,30 m de diamètre. Les deux modèles de toupies sont munies de 5 bras portes-dents pour une qualité de travail imbattable, car :

- Les petites toupies s'adaptent idéalement aux contours du terrain et réduisent ainsi l'introduction de terre dans le fourrage.
- Elles prélèvent le fourrage par plus petites quantités pour plus d'efficacité.
- Elles n'ont pas besoin de projeter le fourrage aussi loin pour réaliser une répartition très homogène et un fanage performant.
- Elles peuvent être entraînées à un régime plus faible puisqu'elles n'ont pas besoin de projeter le fourrage aussi loin. Les pertes par effeuillage sont ainsi évitées.

Réglage de l'inclinaison des toupies

L'inclinaison des toupies est réglable en trois positions sans outillage. Vous pouvez ainsi adapter facilement et rapidement les toupies à vos conditions de fourrage.

Des dents asymétriques

Pour un séchage régulier du fourrage, il est primordial que les dents ratissent proprement. Il ne doit pas rester de fourrage non déplacé au sol.

Pour cela, la clé de la réussite réside dans les dents de longueur asymétrique de PÖTTINGER. Les deux brins situés à la même distance du sol offrent un avantage déterminant sur la qualité de travail.

- En effet, la dent double prélève proprement et régulièrement le fourrage du sol.
- Le brin intérieur ne gratte pas la couche végétale et n'incorpore pas de terre dans le fourrage.
- Le brin extérieur prend le fourrage plus tôt et reste plus longtemps proche du sol, améliorant ainsi le recroisement entre deux toupies.



Roue de jauge MULTITAST

En option, cette roue de jauge supplémentaire MULTITAST, fixée sur la tête d'attelage, palpe le sol juste devant les dents et réagit à chaque irrégularité du terrain. La distance idéale entre les dents et le sol reste conservée. Ainsi, le fourrage reste propre et la couche végétale préservée. La roue de jauge MULTITAST se règle sans outils à la hauteur de travail souhaitée. Le 3ème point est fixé dans le trou oblong de la tête d'attelage. Sur la route, le verrouillage de transport au niveau du trou oblong du 3ème point garantit une grande sécurité.

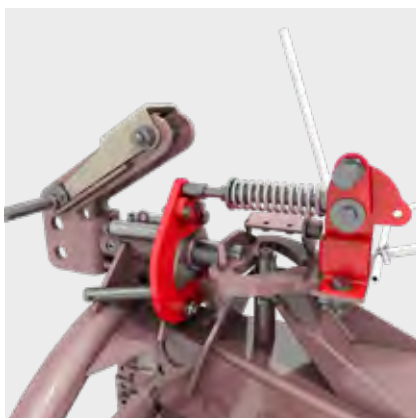

Mise en marche oblique centralisée mécanique

Les ALPINHIT 4.4 N et 6.6 sont équipées de série d'une marche oblique à commande mécanique.

Les roues sont réglées manuellement et individuellement sur toutes les toupies : Position du levier au centre, à gauche ou à droite.

Suspension de la machine

Les modèles ALPINHIT, avec tête d'attelage pivotante et cœur de recentrage, peuvent recevoir en option selon le type de tracteur, une suspension. Ainsi, plus de poids peut être reporté sur l'essieu arrière du tracteur.

Le ressort au niveau du cœur de recentrage garantit que la fonction pivotante de la tête reste efficace alors que le tracteur soulève légèrement et constamment la faneuse.

En une seule manipulation, le ressort peut être relevé pour le désactiver.

En cas d'utilisation de la suspension, la fonction relève légèrement la roue MULTITAST.

Compacte et sûre au transport

Le repliage des toupies s'effectue manuellement ou en option hydrauliquement sur les faneuses à 4 toupies et hydrauliquement de série sur les faneuses à 6 toupies.

En position de transport, les toupies repliées se retrouvent très proches du tracteur. Il en résulte une position optimale du centre de gravité.

Panneaux de signalisation et éclairages réglementaires sont fournis de série.

Faneuses



Les deux modèles d'ALPINHIT avec quatre toupies sont de vrais poids légers. La faneuse quatre toupies avec tête d'attelage fixe (ALPINHIT 4.4 H) ne pèse que 285 kg. Le modèle avec tête pivotante (ALPINHIT 4.4 N) quant à lui ne pèse que 330 kg. Les deux modèles atteignent une largeur de travail de 4.0 m (DIN).



Tête d'attelage fixe (H)

L'ALPINHIT 4.4 H bénéficie d'une tête d'attelage fixe. Elle rapproche encore plus la faneuse du tracteur. De plus, sa conception plus simple permet une réduction supplémentaire du poids. Son comportement dans les pentes s'en retrouve nettement amélioré.



Tête d'attelage pivotante (N)

L'ALPINHIT 4.4 N avec la tête d'attelage pivotante suit fidèlement le tracteur. Dans les courbes, la faneuse ne se déporte pas. L'axe vertical empêche la perte de contrôle dans les descentes. Lors du relèvement de la faneuse, le cœur se recentre automatiquement et immobilise la machine dans sa position centrale. Cette conception garantit un dégagement au sol suffisant, même avec des plus petits tracteurs puisque la faneuse ne bascule pas vers l'arrière. Pour un travail sans à-coups, deux amortisseurs mécaniques, proposés en option, stabilisent la machine.



Construction légère et adaptation au sol parfaite sont également au premier plan sur les ALPINHIT 6.6. Avec une largeur de travail (DIN) de 5,75 m et un poids de seulement 564 kg, c'est un poids plume percutant. L'ALPINHIT 6.6 est équipée de série d'une tête d'attelage pivotante et d'amortisseurs mécaniques. En bout de champ, LIFTMATIC ou HYDROLIFT proposés en option assurent une garde au sol suffisante.

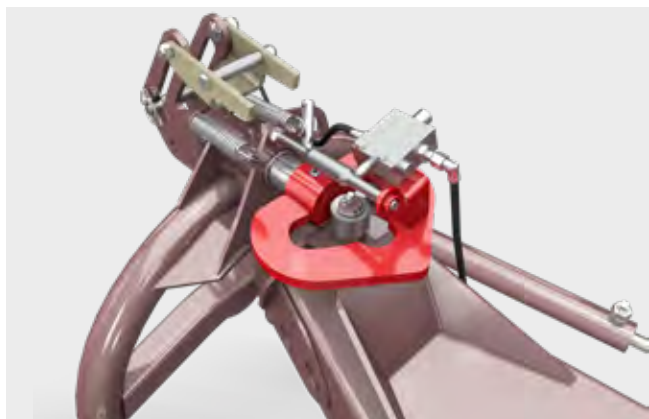

LIFTMATIC

Le LIFTMATIC est une vanne disposée sur le cœur de recentrage. Elle bloque automatiquement, lors de relevage de la faneuse, la circulation d'huile entre le distributeur et les deux vérins de repliement.

Ainsi, la fonction flottante nécessaire pour le suivi du sol est inactivée et toutes les toupies sont maintenues à l'horizontale. Un dégagement au sol suffisant est ainsi garanti sur les fourrières.



HYDROLIFT

L'HYDROLIFT, proposé en option, permet de relever les toupies extérieures jusqu'à la butée en manipulant courtement un distributeur. Ce dispositif permet d'atteindre un très grand dégagement au sol.

Andaineurs



Ratissage propre

L'andainage en fin de la chaîne de récolte influence très fortement la propreté du fourrage.

Avec les ALPINTOP, nous garantissons un fourrage propre, y compris dans les conditions difficiles. Même avec des quantités de fourrage faibles ou du fourrage lourd et humide, nos andaineurs ratissent avec précision.

Pour un ratissage du fourrage, performant et sans introduction de terre, les andaineurs ALPINTOP bénéficient d'un suivi du sol parfait grâce à la roue de jauge MULTITAST et les longues dents coudées.

Dents PÖTTINGER

La forme et la longueur des dents sont déterminantes pour la propreté et la préservation du fourrage pendant l'andainage. Les dents PÖTTINGER bénéficient d'une solide réputation depuis plusieurs décennies.

Les dents sont coudées vers l'avant avec une position légèrement agressive. Grâce à cette forme, elles soulèvent activement le fourrage du sol, à la manière d'une fourche. Le fourrage qui se présente par la suite pousse le premier vers le haut le long des dents, sans rencontrer d'obstacle. Le fourrage n'est donc pas trainé au sol sur toute la largeur de travail. L'incorporation de terre et les pertes par effeuillage sont ainsi fortement minimisées.

La particularité des dents PÖTTINGER est qu'elles sont guidées directement sous le bras porte-dent vers le sol et qu'elles ne nécessitent qu'un léger coude. Elles ne se relèvent donc pas en présence importante de fourrage. Elles ratissent le fourrage efficacement, même dans les conditions difficiles.



Scanner le code QR pour obtenir des informations plus détaillées.



Stable dans les pentes

Cet andaineur spécialement étudié pour la montagne se distingue par sa faible puissance requise. Grâce à sa construction légère, il ne dépasse pas les 280 kg. Grâce à la tête d'attelage compacte, le centre de gravité reste proche du tracteur.

Il s'adapte à merveille à l'avant comme à l'arrière aux tracteurs de montagne et aux tracteurs légers et bénéficie d'une largeur de travail de 3,00 m.



Un horizon décisif de seulement quelques millimètres

Voilà plus de trois décennies que PÖTTINGER propose la roue MULTITAST sur ses andaineurs. L'objectif ultime étant : un fourrage propre pour des animaux sains et performants. De plus, elle préserve la couche végétale.

Roue de jauge MULTITAST de PÖTTINGER

La roue MULTITAST palpe le sol avant le passage des dents et réagit à toute irrégularité. À l'attaque d'une pente, la MULTITAST relève le rotor. La distance idéale entre les dents et le sol reste conservée.

De plus, le triangle d'appui du rotor s'agrandit considérablement. Il en résulte une plus grande stabilité du rotor avec une absorption des secousses. Les galets et les dents s'en retrouvent également préservés, rallongeant ainsi la durée de vie de la machine.

La société allemande d'agriculture (la DLG) confirme la préservation du fourrage

Le test Fokus de la DLG « Adaptation au sol et propreté de l'ensilage d'herbe » de novembre 2013 le confirme : la roue de jauge MULTITAST de PÖTTINGER assure une adaptation au sol idéale et un fourrage propre.

- En comparaison, les dents du rotor sans la roue MULTITAST ont eu cinq fois plus de contact avec le sol sur une distance d'essai de 60 mètres.
- En même temps, les dents du rotor sans roue de jauge ont quitté l'horizon de ratissage trois fois plus souvent et ont ainsi causé des pertes de fourrage.

Lors de l'essai avec la roue MULTITAST, l'incorporation de terre dans le fourrage a pu être réduite de près de 2,3 %. Cela signifie que pour un rendement annuel de 9 tonnes de matières sèche par hectare : c'est 207 kg de terre en moins dans le fourrage.

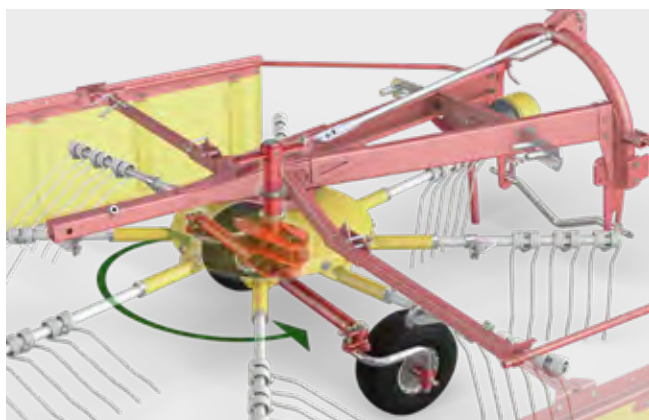

Attelage fixe avec roues pivotantes

Pour une polyvalence maximale, l'ALPINTOP peut être attelé aussi bien à l'avant qu'à l'arrière du tracteur. Pour cela, il suffit de retourner de 180° l'essieu et la came et de positionner la toile d'andainage de l'autre côté.



Attelage frontale

L'attelage en frontal offre l'avantage d'éviter au tracteur de rouler sur le fourrage. L'andain est déposé à droite dans le sens d'avancement.

La roue de jauge MULTITAST est fixée à l'avant du rotor pour un suivi du sol optimal. Dans ce cas, une chaîne sert de troisième point pour permettre un débattement de l'andaineur indépendamment du tracteur.

Pour une pression au sol idéale de la roue de jauge, des ressorts de suspension sont disposés en option entre l'andaineur et le tracteur.

Attelage arrière

L'ALPINTOP peut être attelé à l'arrière du tracteur. Pour cela, un boîtier inverseur est nécessaire. L'andain est également déposé à droite.

Pour un suivi du sol idéal, l'andaineur peut bénéficier en option d'une roue de jauge MULTITAST se fixant sur la tête d'attelage.

Remisage compact

4 bras démontables, le rotor est bloqué. Les bras porte-dents sont stockés ergonomiquement. Après repliage de la toile d'andainage, l'andaineur ALPINTOP est prêt pour le transport sur route.

Andaineur à tapis



Sécurité d'utilisation

Choisir le MERGENTO F ALPIN, c'est opter pour une qualité de fourrage supérieure et une sécurité d'utilisation maximale dans les régions alpines.

L'andaineur à tapis alpin ramasse le fourrage au sol via un pick-up. Il est ensuite transporté délicatement par les tapis pour être déposé en andain, sans autre contact avec le sol. Il en résulte deux avantages essentiels :

- La terre et les cailloux restent au sol, puisqu'ils ne sont pas saisis par les dents du pick-up.
- Les pertes par effeuillage sont réduites à leur minimum, car le fourrage n'est pas tiré sur le sol - un avantage surtout pour le foin sec.

De plus, l'andaineur à tapis PÖTTINGER marque des points avec une sécurité d'utilisation maximale - que ce soit en travers dans les pentes, en montée / descente ou en plaine. Pour cela, le pick-up à cames, le rouleau tasse-andain et le tapis abaissé fonctionnent parfaitement ensemble.

Polyvalence d'utilisation

Vous pouvez régler confortablement le sens de rotation du tapis groupeur depuis la cabine. Ainsi, vous avez un libre choix pour la dépose de l'andain :

- 1 Dépose à gauche
- 2 Dépose à droite
- 3 Ramassage sans dépose

En outre, l'andaineur à tapis permet le retournement des andains à plusieurs reprises sans lui faire perdre de la qualité.

Une toile d'andainage est disponible en option pour le côté gauche. La largeur de l'andain peut varier de 0,40 à 1,00 m. Lorsqu'elle n'est pas utilisée, elle peut être repliée à 180° vers le haut.



MERGENTO F ALPIN



Scanner le code QR pour obtenir des informations plus détaillées.



Tenue dans les pentes

Le MERGENTO F 4010 ALPIN est le poids plume parmi les andaineurs à tapis frontaux alpins.

Avec un poids de seulement 575 kg pour une largeur de ramassage de 3,08 m, vous pouvez vous déplacer en toute sécurité sur les pentes raides, même avec des tracteurs légers et des petites faucheuses à deux essieux.

Centre de gravité proche du tracteur

Selon le tracteur, vous avez le choix entre un attelage cat. 1 et cat. 2. De plus, les positions d'attelage inférieures et supérieures s'adaptent parfaitement aux différentes géométries des tracteurs. Quatre positions sont possibles pour l'attelage aux bras inférieur et le 3ème point. Vous avez ainsi la garantie de pouvoir atteler l'andaineur à tapis le plus près possible de n'importe quel tracteur.

Fiabilité

Une construction solide, qui répond aux exigences les plus élevées de la pratique, associée à des solutions innovantes pour une meilleure aptitude aux pentes, sont parfaitement réunies dans l'andaineur à tapis compact alpin de PÖTTINGER.

La structure de base est constituée d'un châssis robuste mais néanmoins simple avec un montage pendulaire. La tête d'attelage trois points est élancée et offre ainsi une excellente visibilité vers l'avant depuis le siège du véhicule.

Gardez une vue d'ensemble

L'ensemble de la paroi arrière de l'outil est en polycarbonate transparent. Avec la tête d'attelage étroite, la meilleure visibilité est garantie, même pour les tracteurs de faible hauteur.

Andaineur à tapis



Le pick-up à came à quatre rangées de dents de PÖTTINGER assure un ramassage propre du fourrage. Le fourrage est prélevé du sol en douceur par les dents du pick-up à cames et transféré efficacement vers le tapis.

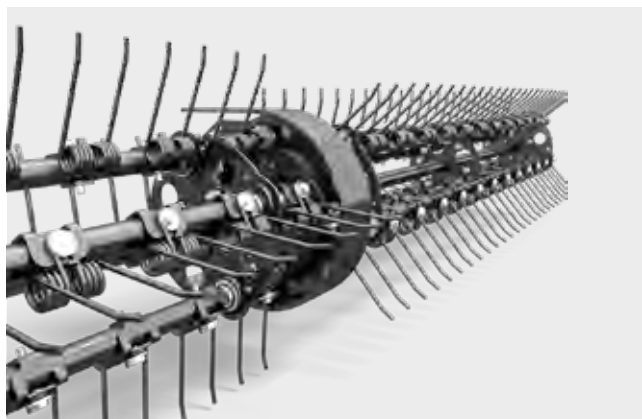

Pick-up à cames

Grâce à la commande par cames, les dents transportent sur toute leur longueur le fourrage au plus proche du tapis. Ce n'est que juste avant le tapis qu'elles plongent ensuite verticalement. Il n'y a aucun risque que le fourrage soit « aspiré » entre les racleurs.

Le pick-up est divisé en deux. Les porte-dents des deux moitiés du pick-up sont commandés chacun par un chemin de came. Les deux cames sont placées au centre du pick-up.

Les dents des pick-up sont coudées vers l'avant favorisant ainsi la préhension. Grâce à cette forme, elles soulèvent activement le fourrage du sol, à la manière d'une fourche. Une prise du fourrage fiable et sans perte est garantie, y compris en fourrages courts.



Rouleau tasse-andain

Le rouleau tasse-andain, composé à l'avant d'un rouleau, suivi d'une toile déflectrice, rapproche le fourrage contre le pick-up. Cela crée un canal par lequel le fourrage est transporté de manière ciblée en direction du tapis. La récolte acquiert suffisamment d'élan pour se déposer uniformément sur toute la profondeur du tapis, même en descente.

Le rouleau tasse-andain est suspendu sur ressort et peut s'adapter de manière optimale à la quantité de fourrage. Lors de pics de volumes, il s'efface simplement vers le haut. En outre, pour éviter tout mouvement brutal, un amortisseur à gaz est intégré. Si besoin, le rouleau tasse-andain peut être verrouillé en position haute par une simple poignée afin d'être neutralisé.

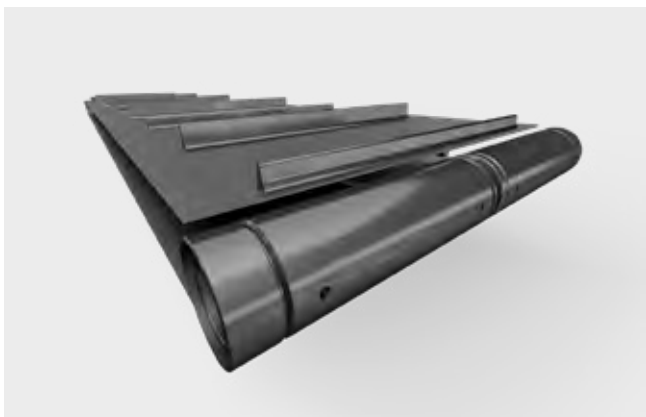

Tapis groupeur

Grâce au tapis groupeur de 62 cm de profondeur et à la paroi arrière de 75 cm de hauteur, le MERGENTO fonctionne de manière fiable même avec de grandes quantités de fourrage. Des tasseaux de différentes hauteurs assurent le transfert efficace du fourrage, même en cas de travail en travers dans les pentes et en présence importante de fourrage.

Le tapis est disposé 77 mm plus bas que le point de sortie du pick-up. Ainsi, le fourrage tombe par lui-même sur le tapis. Le fourrage qui suit pousse et remplit ainsi toute la profondeur du tapis.

Andaineur à tapis



Trois patins palpent le sol et guident parfaitement l'andaineur à tapis sur toutes les inégalités du sol. La hauteur de ratissage peut être pré réglée à l'aide de cales et ajustée avec précision grâce à la longueur du 3ème point. La suspension du Merger fonctionne soit par le biais de la suspension du relevage du tracteur, soit en option, par le biais de deux puissants ressorts disposés entre la tête d'attelage de l'andaineur à tapis et la console du tracteur.



Patins ajourés

La forme en peigne nouvellement développée, au travers duquel passent les dents du pick-up, permet de placer les patins directement au niveau de la prise du fourrage par les dents. Ainsi, il est pratiquement impossible de piquer dans la terre et votre fourrage reste propre.

+/- 8 degrés de débattement transversal

L'andaineur bénéficie d'une fixation pendulaire. Des balanciers centralisés permettent un débattement de +/- 8°. Lors du levage, l'unité est stabilisée par un amortisseur de traction / compression. Au travail, l'amortisseur n'offre qu'une résistance minimale, permettant ainsi un suivi du sol parfait.

MERGENTO F ALPIN



Entraînement hydraulique

Aussi bien le pick-up que le tapis sont entraînés hydrauliquement. Le MERGENTO F ALPIN n'a pas besoin de centrale hydraulique indépendante. Cela permet de gagner du poids.

L'alimentation en huile se fait par un distributeur double effet ou un distributeur simple effet avec retour libre du tracteur.



Centrale hydraulique en option

Pour les tracteurs avec un débit d'huile inférieur à 25 l/min au distributeur, nous proposons en option une centrale hydraulique entraînée par la prise de force et fixée à l'arrière du tracteur. L'entraînement se fait à 540 tr/min.

Cette construction séparée garantit, en particulier pour les très petits tracteurs, une répartition optimale du poids lors de l'utilisation dans les pentes.



Commande par présélection BASIC CONTROL

La commande du tapis groupier s'effectue avec la commande BASIC CONTROL de série.

Celle-ci permet de régler facilement la vitesse de rotation du tapis depuis la cabine du tracteur. En outre, il est possible de choisir le sens de rotation et d'arrêter le tapis.

Le pick-up démarre dès que l'andaineur à tapis est alimenté en huile.



Contrepoids

Pour une stabilité encore plus grande, un contrepoids de 100 kg est disponible en option pour la centrale hydraulique.

Remorques autochargeuses



Qualité de fourrage maximale

L'incorporation de matière minérale dans le fourrage doit être réduite au maximum pour les fourrages de haute qualité qui influent directement la performance des animaux. Le chargement avec la BOSS JUNIOR a donc lieu à la fin de la chaîne de récolte et contribue à une qualité optimale du fourrage.

Les dents du pick-up de la BOSS JUNIOR sont guidées par cames et garantissent un ramassage propre du fourrage. De plus, les dents ne pénètrent pas dans la couche végétale ce qui réduit au son minimum l'incorporation de terre dans le fourrage.

La sécurité individuelle des couteaux brevetée permet de protéger efficacement les couteaux pour maintenir une qualité de coupe parfaite et éviter tout risque de blessure de vos animaux pendant la rumination.

Tenue dans les pentes

La BOSS JUNIOR est la plus petite remorque autochargeuse de PÖTTINGER. Elle a été conçue pour les petits tracteurs et les conditions difficiles des régions alpines. La BOSS JUNIOR est le bon choix quand il s'agit de précision dans des situations délicates.

Tant le centre de gravité bas que le châssis robuste avec des pneus larges et un essieu freiné offrent une sécurité maximale sur les terrains en pente exigeants.

De plus, le faible poids, obtenu grâce au châssis soudé et au plancher en bois, a un effet positif sur le sol. Ainsi, la précieuse couche végétale est préservée et le tassement du sol évité.



Plus de confort

Un déroulement confortable et agréable du travail a un effet positif sur vous pendant les journées de récolte souvent longues en saison.

Grâce à la superstructure pour fourrage sec, la hauteur de la BOSS JUNIOR peut être adaptée aux conditions et permet ainsi les passages les plus bas.

De plus, le déchargement peut être effectué dans des bâtiments d'élevage à hauteur réduite grâce à la fixation de la paroi arrière. Dans ce cas, la porte arrière ne s'ouvre pas en se relevant comme normalement, mais uniquement en basculant vers l'arrière.

Le nombre de couteaux peut être présélectionné en option selon les exigences de la récolte, sans avoir à les retirer complètement.

Remorques autochargeuses

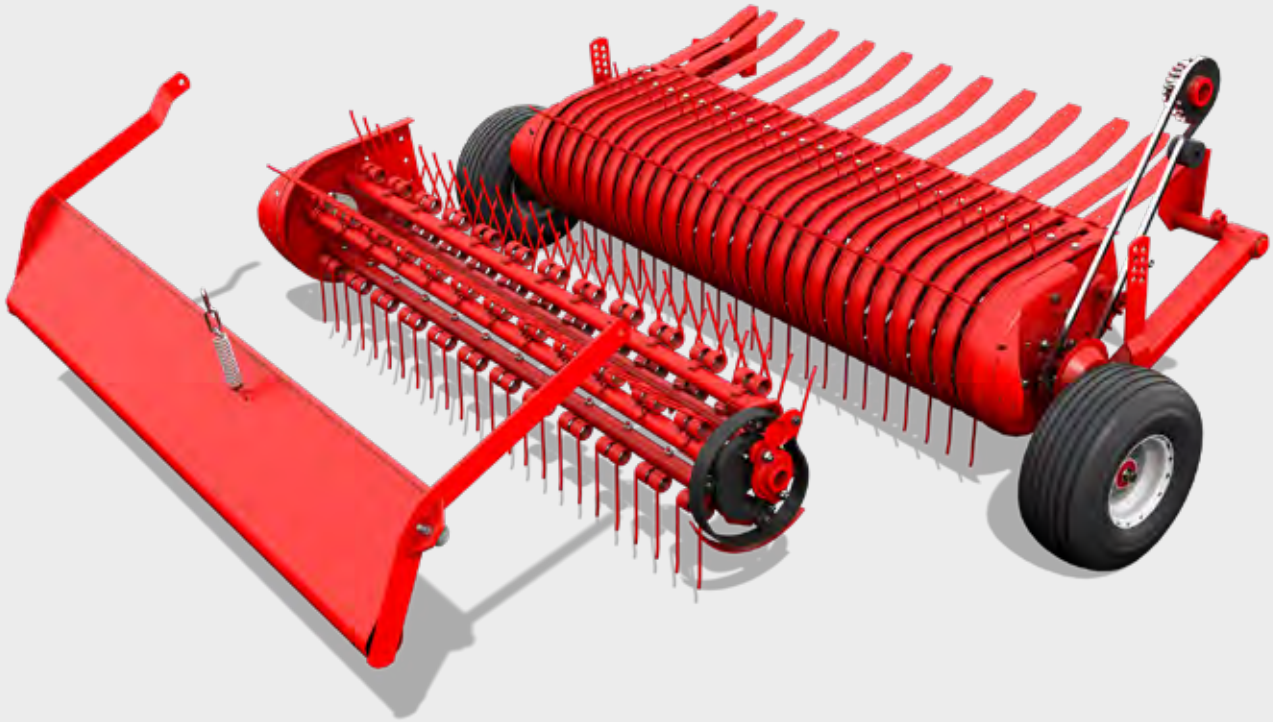

Ramassage parfait

Le pick-up à cames de la BOSS JUNIOR assure un ramassage propre et fiable de la récolte, aussi bien pour les fourrages pré-fanés ou humides et lourds que pour les parcelles sinueuses.

Les 4 barres porte-dents du pick-up sont commandées par un chemin de came en acier. Comme les dents s'effacent à la verticale entre les racleur, on évite l'aspiration du fourrage entre les racleurs et les pertes par effeuillement.

La largeur du pick-up de 1.550 mm permet de ramasser proprement les andains et facilite le travail dans les virages. La position légèrement en retrait des dents permet une meilleure adaptation aux contours sans que les dents ne s'enfoncent dans la couche végétale.

Suspension du pick-up

La capacité de déformation optimale, la suspension par ressort de série et les roues de jauge permettent un très bon suivi du sol par le pick-up, garantissant ainsi un ramassage propre.

Tôle à andain

La tôle à andain sert à assurer un flux optimal du fourrage, même à des vitesses d'avancement élevées. La géométrie optimisée améliore l'acheminement de l'ensemble de la récolte vers le canal d'alimentation.



Dispositif de chargement SUPERMATIC

Le dispositif de chargement classique SUPERMATIC de la BOSS JUNIOR préserve très bien le fourrage lors du transfert dans le canal. Les ameneurs à peignes sont activement retirés à l'horizontale, ce qui évite d'entraîner le fourrage.

Le dispositif de chargement est entraîné par une chaîne robuste avec un dispositif de tension automatique.

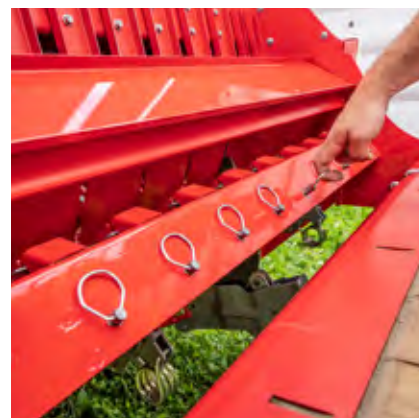

Choix individuel des couteaux

La BOSS JUNIOR est équipée de série de 4 couteaux et peut en accueillir au choix 8 ou 12. Le nombre standard de couteaux est idéal pour la récolte du foin.

En cas d'utilisation du nombre maximal de couteaux, la distance entre les couteaux est réduite à 120 mm. La possibilité d'adaptation individuelle à tous les types de fourrage garantit ainsi une qualité de fourrage optimale tout au long de la saison de récolte.

Sécurité individuelle des couteaux

Les corps étrangers représentent un danger potentiel tant pour la machine elle-même que pour la qualité du fourrage et les animaux. Grâce à la sécurité individuelle des couteaux PÖTTINGER, votre remorque autochargeuse est protégée.

Si un corps étranger déclenche la sécurité, le couteau s'efface vers l'arrière avec une faible résistance et revient automatiquement en position. Les pierres ne sont donc pas brisées, ce qui évite tout risque pour les animaux.

Démontage facile des couteaux

La possibilité de monter et de démonter les couteaux se fait depuis la caisse de la BOSS JUNIOR. En basculant le carter vers le haut, les couteaux peuvent être déverrouillés et ainsi être rabattus vers l'arrière ou complètement retirés de l'autochargeuse.

Remorques autochargeuses



Remorques légères

Le centre de gravité bas et l'essieu large de la BOSS JUNIOR offrent une base parfaite pour les terrains escarpés. La remorque surbaissée est disponible au choix avec une capacité de 11,5 ou 14,25 m³ selon la norme DIN et offre ainsi, malgré sa construction légère, une capacité de chargement, une fiabilité et un confort élevés.

Le faible poids se caractérise par un cadre solide et soudé et constitue la base de la construction légère de la BOSS JUNIOR. De plus, son faible poids préserve la couche végétale et la salissure du fourrage reste faible.

Attelage

Sur la BOSS JUNIOR, l'attelage par le haut est standard. La charge sur l'attelage est de 500 kg.

Équipements optionnels:

- Timon bas
- Anneau d'attelage tournant
- Rallonge d'anneau d'attelage (pour les tracteurs à roues jumelées)
- Timon hydraulique commandé par un vérin

Timon hydraulique en option

De série, le timon de la BOSS JUNIOR peut être réglé à la hauteur d'attelage de n'importe quel tracteur grâce à des tirants de réglage.

En option, il est possible de choisir un timon hydraulique simple effet.

En marche arrière, un système de blocage mécanique bloque le timon dans sa position.

Rallonge de timon

La forme élancée du timon permet un angle de braquage élevé. Cela rend la remorque particulièrement agile et adaptée aux conditions de conduite étroites et escarpées.



Fond mouvant

Le fond mouvant est constitué d'un plancher en bois imprégné sous pression, garantie d'une grande longévité. Les deux chaînes du fond mouvant sont entraînées par l'hydraulique du tracteur et peuvent être activées et désactivées à l'arrière de la remorque.

Les barrettes traitées sont très proches les unes des autres, ce qui permet un déchargement rapide et complet de la récolte.



Superstructure repliable

Grâce au montage sur ressorts, la superstructure fourrage sec se replie facilement, ce qui réduit la hauteur totale. La superstructure possède en outre des câbles de toit tendus qui empêchent la perte de fourrage.

Ainsi, le volume de chargement de la BOSS JUNIOR peut être varié de manière flexible.

La réduction de la hauteur de 710 mm permet à la BOSS JUNIOR de passer facilement même dans les zones basses.

Porte arrière polyvalente

L'ouverture de la porte arrière se fait de série vers le haut. En fixant la porte arrière, il est toutefois possible de l'ouvrir uniquement vers l'arrière, en empêchant le basculement vers le haut.

Il est possible de passer rapidement et facilement d'un mode de déchargement à l'autre à la main. Après le déchargement, la porte arrière est refermée hydrauliquement et verrouillée par un crochet.

Commande

La présélection en cabine permet de commander :

- Le pick-up
- Le fond mouvant
- En option,
- Le timon hydraulique

Un distributeur double effet ou un distributeur simple effet avec retour libre est nécessaire côté tracteur.

Remorques autochargeuses



Qualité de fourrage maximale

Afin de fournir aux animaux un fourrage de base de haute qualité, il convient de réduire au maximum la contamination du fourrage lors du chargement, qui a lieu à la fin de la chaîne de récolte.

Les dents de pick-up de la BOSS 2000 ALPIN sont commandées depuis l'arrière et garantissent ainsi un ramassage propre du fourrage. Ce type de construction empêche les dents de s'enfoncer dans le sol, ce qui permet de préserver la couche végétale et de maintenir la teneur en matières minérales aussi basse que possible.

La coupe parfaitement régulière des couteaux et le transfert en douceur du fourrage depuis le pick-up jusqu'à la caisse garantissent également la meilleure qualité de fourrage.

Grâce à la sécurité individuelle des couteaux, le fourrage est protégé contre les corps étrangers. Cette technique évite de briser des cailloux qui pourraient entraîner des blessures dans le système digestif des animaux.

Tenue dans les pentes

La BOSS 2000 ALPIN a été conçue pour être particulièrement légère pour les petits tracteurs et pour répondre aux exigences élevées des régions montagneuses. C'est le bon choix quand il s'agit de précision sur des terrains difficiles.

Le centre de gravité bas fait partie intégrante de l'appareil afin de garantir une bonne aptitude aux pentes. De plus, un châssis robuste avec des pneus larges et un essieu freiné offrent une sécurité suffisante sur les terrains escarpés.

Un poids léger est bon pour le sol. Le cadre soudé et le plancher en bois permettent d'obtenir ce résultat. Cela préserve non seulement la précieuse couche végétale, mais évite également les compactages.

BOSS 2000 ALPIN



Plus de confort

Pendant la saison, les journées peuvent être longues. Aussi, le travail avec la remorque doit être aussi confortable et agréable que possible. Depuis la hauteur de caisse variable jusqu'au déchargement rapide et simple, en passant par la sélection polyvalente du nombre de couteaux et un concept de commande bien pensé, la BOSS 2000 ALPIN offre un ensemble confortable pour les journées de travail intensives dans les régions alpines.

Selon les exigences de récolte, il existe pour la BOSS l'option de sélection flexible du nombre de couteaux, sans les retirer complètement.

Grâce à la superstructure fourrage sec, la hauteur de la BOSS 2000 ALPIN peut être adaptée de manière variable et les passages bas peuvent ainsi être franchis facilement.

De plus, le déchargement peut être effectué facilement et confortablement dans les bâtiments d'élevage à hauteur réduite grâce à la fixation de la porte arrière, ce qui permet son ouverture vers l'arrière.

Remorques autochargeuses



Ramassage parfait

Le pick-up pendulaire de la BOSS 2000 ALPIN possède une largeur de ramassage de 1.800 mm selon la norme DIN, les 5 portes-dents étant commandés par un chemin de came en acier. Ce type de construction se caractérise par les éléments suivants :

- Dents en position légèrement fuyante pour une meilleure adaptation aux contours sans piquer dans le sol
- Transfert actif du fourrage vers les ameneurs par l'utilisation effective de la longueur des dents
- Les dents plongent à angle droit et libèrent ainsi facilement le fourrage
- Moins d'effet « peigne » grâce au régime de rotation plus faible pour une meilleure qualité de coupe (moins de brins en position longitudinale)
- Moins de « projection » de fourrage toujours grâce au régime plus faible
- Ramassage performant en descente
- Performance de transfert maximale à vitesse d'avancement élevée
- Ramassage parfait même dans les conditions difficiles

Capacité d'adaptation

Le montage pendulaire permet un débattement de 120 mm. De plus, le pick-up peut également se débattre vers le bas, ce qui permet un ramassage propre même dans les creux ou sur les bosses. Grâce à son grand débattement pendulaire, le pick-up s'adapte parfaitement au sol. Avec la grande largeur du pick-up, même les andains volumineux peuvent être saisis proprement et les virages sont simplifiés.

Le ramassage du fourrage peut être encore optimisé grâce à un réglage automatique du timon qui permet de conserver entière la plage de débattement du pick-up.

Un rouleau de jauge arrière peut compléter en option le dispositif en évitant le piquage des dents dans le sol lorsque les roues de jauge roulent dans des ornières.

Cette adaptabilité des différents composants permet de réduire la contamination du fourrage tout en protégeant la machine.

BOSS 2000 ALPIN



Entraînement du pick-up

L'entraînement du pick-up est réalisé par deux courroies. Elles s'adaptent parfaitement aux mouvements du pick-up. Elles servent également de sécurité contre les surcharges.

En bout de champ, le relevage du pick-up permet de débrayer le dispositif de chargement, ce qui facilite le passage par dessus les andains et les déchargements sur le silo. Il est ainsi possible de rouler sans problème dans des creux importants ou sur des crêtes sans craindre de perdre du fourrage, d'endommager ou de faire piquer les dents du pick-up en terre.



Rouleau tasse-andain

Le rouleau tasse-andain complété par des guides en plastique assure un flux de fourrage optimal, même à des vitesses d'avancement élevées. Il est de série sur la BOSS 2000 ALPIN et peut être réglé de manière optimale pour différentes tailles d'andains.

La position du rouleau peut être réglée en fonction des besoins.

Les guides assurent la séparation de la saleté et du fourrage, ce qui réduit la contamination du fourrage et préserve la barre de coupe.

Roue de jauge

La BOSS 2000 ALPIN est équipée de série de roues de jauge fixes. Elles sont préconisées dans les pentes ou sur des parcelles rectilignes. Des roues de jauge pivotantes sont disponibles en option pour une protection optimale de la couche végétale, même dans les virages.

Les deux versions sont réglables en hauteur par broches. Grâce à ce réglage, il est possible de choisir entre un suivi du sol optimal au niveau de l'engagement des dents ou une hauteur de relevage optimisée pour faciliter le déplacement sur les silos et sur les entrées de champs difficiles.

Rouleaux de jauge à l'arrière du pick-up

Un rouleau de jauge, disposé derrière le pick-up est proposé en option. Il assure un suivi du sol parfait, même dans les terrains accidentés ou lorsque les roues de jauge roulent dans les traces profondes du tracteur.

Ceci réduit de manière conséquente le piquage des dents dans le sol et ainsi l'incorporation de terre dans le fourrage.

Les rouleaux en plastique sont arrondies sur les côtés. Cela empêche les saletés d'adhérer et garantit des virages en douceur.

Remorques autochargeuses



Dispositif de chargement SUPERMATIC

Le dispositif de chargement SUPERMATIC de la BOSS 2000 ALPIN préserve le fourrage et consomme un minimum de puissance.

Ce dispositif ménage le fourrage puisque les peignes s'effacent horizontalement sans emmener de fourrage.

Les 3 ameneurs divisés sont guidés de l'extérieur par des chemins de came robustes, ils sont divisés en leur milieu et montés sur paliers. Les pics d'effort sont minimisés pour un travail très silencieux et une préservation maximale du fourrage.

Grâce à la division centrale et au montage décalé des 3 ameneurs, la charge est répartie des deux côtés sur 6 galets et deux cames de commande. Ils permettent ainsi de préserver l'entraînement et garantissent une grande longévité.

Qualité de coupe précise

Sur la BOSS 2000 ALPIN, les paquets de fourrage sont transférés en douceur par les ameneurs grâce à la commande par cames du pick-up. Le fourrage est pris en charge par les doubles dents et guidé à travers les couteaux. Les paquets de fourrage, qu'ils soient pré-fanés ou humides et lourds, sont coupés de manière nette et régulière.

Les couteaux sont en acier trempé avec une importante réserve de matière. Cela garantit une longue durée de vie des couteaux.

La face crantée d'un côté assure une coupe nette même après une longue durée d'utilisation des couteaux. Ainsi, les paquets de nourriture ne sont pas arrachés, mais coupés. De plus, la forme allongée du couteau assure une coupe nette avec un effet « ciseaux ».



Choix individuel des couteaux

La BOSS 2000 ALPIN vous offre une barre de coupe pour toutes les utilisations. Selon les exigences, il est possible d'utiliser au choix jusqu'à 16 couteaux. Pour la récolte du foin, l'équipement standard avec 6 couteaux est particulièrement bien adapté.

Avec un nombre maximal de 16 couteaux, la longueur de coupe théorique est réduite à 84 mm.

Les couteaux sont fixés individuellement et peuvent être modifiés de manière flexible en fonction des exigences. Grâce à une double dent par couteau, une qualité de coupe maximale est garantie.

Sécurité individuelle des couteaux

PÖTTINGER protège votre remorque autochargeuse avec une sécurité individuelle des couteaux unique. Les corps étrangers représentent un danger pour les peignes et le dispositif de coupe. Toute immobilisation coûte très cher et fait baisser la qualité du fourrage.

Si un corps étranger déclenche la sécurité, le couteau s'efface vers l'arrière avec une faible résistance et revient automatiquement en position. Les pierres ne se brisent pas et ne représentent donc pas de danger pour les animaux.

La force de déclenchement est parfaitement adaptée aux performances élevées de ces remorques. Les couteaux sont maintenus individuellement et de manière sûre en position de travail et garantissent ainsi une coupe homogène.

Démontage facile des couteaux

Sur la BOSS 2000 ALPIN, le montage et le démontage des couteaux s'effectuent depuis la caisse. Pour le déverrouillage, il faut relever le carter de recouvrement et basculer les couteaux vers l'arrière.

Le retrait complet des couteaux s'effectue sous la remorque.

Remorques autochargeuses



Construction légère de grande qualité

C'est précisément en raison de son centre de gravité bas et de son essieu large que la BOSS 2000 ALPIN se distingue, en particulier sur les terrains escarpés. La remorque surbaissée peut être choisie avec une capacité de 13,5, 16,1 ou 18,7 m³ selon la norme DIN et offre ainsi, malgré sa construction légère, une capacité de chargement, une fiabilité et un confort élevés.

Le concept de cadre soudé offre la base d'une construction légère qui se distingue de manière optimale pour les terrains en pente.

Attelage

De série, le timon peut être réglé à la hauteur d'attelage de n'importe quel tracteur grâce aux tirants de réglage. Le timon hydraulique en option de la BOSS 2000 ALPIN peut recevoir jusqu'à 1 t de charge.

Commande automatique du timon hydraulique AUTOTAST

En option, la BOSS 2000 ALPIN peut être équipée de la commande automatique de timon AUTOTAST. Grâce à la régulation permanente de la hauteur, le pick-up est préservé et le flux de fourrage depuis le pick-up vers le dispositif de chargement est régulier.

Cela garantit une adaptation parfaite au sol, un ramassage du fourrage et un passage optimal dans le canal d'alimentation.

BOSS 2000 ALPIN



Rallonge de timon

La forme élancée du timon permet un angle de braquage élevé. Cela rend la remorque particulièrement agile et adaptée aux conditions de conduite étroites et escarpées. En cas d'utilisation de pneus jumelés, la rallonge de timon permet un angle de braquage encore plus court.



Porte arrière polyvalente

Sur la BOSS 2000 ALPIN, la porte arrière est actionnée confortablement depuis le siège du tracteur par de puissants vérins hydrauliques.

La grande ouverture de la porte arrière permet un déchargement plus rapide et sans obstacle. Grâce au clapet de verrouillage hydraulique, la porte peut être verrouillée, ce qui dispense d'un verrouillage mécanique.



Fixation basse de porte arrière

Pour réussir le déchargement même dans les bâtiments d'élevage bas, la porte arrière peut disposer en option d'une fixation en position basse. Dans ce cas, l'ouverture de la paroi arrière ne se fait pas vers le haut, mais uniquement vers l'arrière.

Cette fonction peut être réglée par déplacement d'une broche de chaque côté. Il est ainsi possible de passer rapidement et facilement d'un mode de déchargement à l'autre.



Le fond mouvant

Les planches de fond sont en bois traité sous pression pour une grande longévité.

Le fond mouvant est équipé de deux chaînes puissantes qui sont entraînées hydrauliquement. Les barrettes de fond mouvant trempées sont placées de manière très resserrée pour garantir un déchargement rapide et efficace.

Remorques autochargeuses



Superstructure repliable

La superstructure de la BOSS 2000 ALPIN est repliable mécaniquement de série. Cette fonction sert à réduire la hauteur totale et est particulièrement adaptée aux passages bas. En option, la superstructure peut bénéficier d'un repliable hydraulique.

De plus, elle possède des câbles de toit tendus qui empêchent la perte de fourrage. Ainsi, le volume de chargement peut être varié de manière flexible.

Grâce à la réduction de la hauteur de 840 mm, la BOSS 2000 ALPIN peut également être déposée dans des zones à hauteur réduite.

Confortable tout au long de la journée

Plus la journée est longue, plus la notion de confort est importante. C'est pourquoi la BOSS 2000 ALPIN peut être équipée précisément en fonction de vos besoins : de la simple présélection Basicline, à la commande Profiline, en passant par la présélection Selectline.

Avec la commande Profiline, toutes les fonctions peuvent être exécutées directement grâce au branchement Load-Sensing ou en pompage en continu.



Présélection Basicline

La présélection BASIC CONTROL permet de commander au travers d'interrupteurs plusieurs fonctions avec un seul distributeur tracteur.

Le terminal de commande standard se nomme BASIC CONTROL. Il sert à commander le pick-up et la paroi arrière par un simple interrupteur. Le fond mouvant est actionné par un distributeur séparé.

Une LED intégrée informe de la position de la porte arrière. Ainsi, vous êtes toujours sûrs que la porte arrière est complètement fermée après le déchargement, dès que la LED s'éteint. Le timon hydraulique en option est également commandé par un distributeur séparé.

Equipements hydrauliques nécessaires côté tracteur :

- Un distributeur double effet pour le pick-up et la porte arrière
- Un distributeur simple effet avec retour libre pour le fond mouvant



Présélection Selectline

En option, la BOSS 2000 ALPIN peut être équipée de la présélection électronique Selectline. Le SELECT CONTROL, compatible avec Isobus, permet de présélectionner les fonctions et de les exécuter ensuite via le distributeur du tracteur.

A partir de ce concept de commande, en plus d'un signal remorque pleine pour l'ensilage, un compteur de chargements est présent.

Les commandes du pick-up, du fond mouvant et de la porte arrière se font de série directement par les distributeurs du tracteur.

Equipements hydrauliques nécessaires côté tracteur :

- Un distributeur double effet pour le timon, le repliage de la superstructure et la porte arrière
- Un distributeur simple effet avec retour sans pression pour le fond mouvant



Commande PROFILINE

Avec la commande Profiline, tout l'hydraulique est branché sur le Load-Sensing ou sur un circuit en pompage continu.

Les fonctions sont exécutées directement en appuyant sur la touche, sans présélection ni commande de distributeur.

En option, les deux terminaux de commande POWER CONTROL ou EXPERT 75 peuvent être choisis pour un maximum de confort.

Accessoires

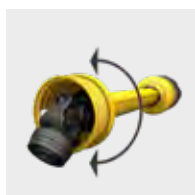
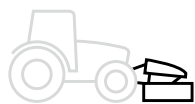

Entraînement prise de force à droite / gauche

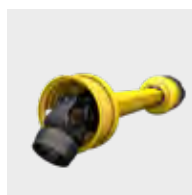

Régime d'entraînement 540 / 1 000 tr/mn

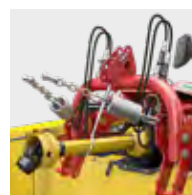

Ressorts de suspension



Déport latéral hydraulique

NOVACAT F 2200 ALPIN

■ / □

■ / □

□

□

NOVACAT F 2700 ALPIN

■ / □

■ / □

□

□

NOVACAT F 3100 ALPIN

■ / □

■ / □

□

□

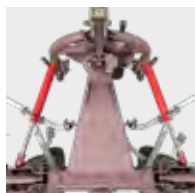

Amortisseurs

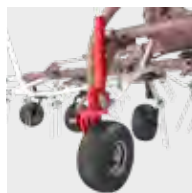

Roue de jauge MULTITAST

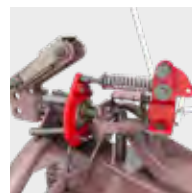

Kit de suspension

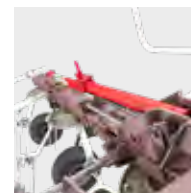

Relevage hydraulique des toupies

ALPINHIT 4.4 H

–

–

–

□

ALPINHIT 4.4 N

□

□

□

□

ALPINHIT 6.6

■

□

□

■

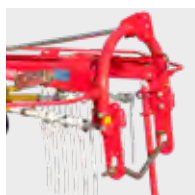

Attelage cat 2



Boîtier inverseur réducteur

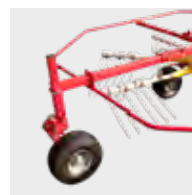

Support avant de la roue MULTITAST

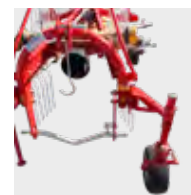

Support arrière de la roue MULTITAST

ALPINTOP 300 U

□

□

□

□

Accessoires

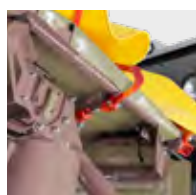

Repliage hydraulique des protections latérales



Tambours de transport supplémentaires



Cônes de transport



Patins d'usure



Patins surélevés 20 mm / 40 mm



Panneaux de signalisation et éclairage

-	-	<input type="checkbox"/>	<input type="checkbox"/>	<input type="checkbox"/>	-
<input type="checkbox"/>	<input type="checkbox"/>	<input type="checkbox"/>	<input type="checkbox"/>	<input type="checkbox"/>	<input type="checkbox"/>
<input type="checkbox"/>	<input type="checkbox"/>	<input type="checkbox"/>	<input type="checkbox"/>	<input type="checkbox"/>	<input type="checkbox"/>

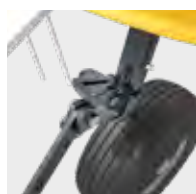

Marche oblique

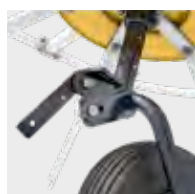

Réglage d'inclinaison de toupies

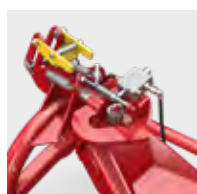

LIFTMATIC

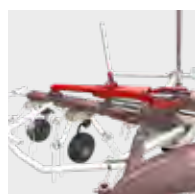

HYDROLIFT



Roue libre



Panneaux de signalisation et éclairage

-	■	-	-	<input type="checkbox"/>	<input type="checkbox"/>
■	■	-	-	<input type="checkbox"/>	<input type="checkbox"/>
■	■	<input type="checkbox"/>	<input type="checkbox"/>	<input type="checkbox"/>	<input type="checkbox"/>

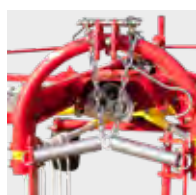

Ressorts de suspension pour attelage frontal



Roue de secours 15 x 6,00 - 6



Cardan avec roue libre



Panneaux de signalisation et éclairage

<input type="checkbox"/>	<input type="checkbox"/>	<input type="checkbox"/>	<input type="checkbox"/>		
--------------------------	--------------------------	--------------------------	--------------------------	--	--

Configurez votre propre machine.

■ = Standard, □ = option

Accessoires



Ressorts de suspension



Toile d'andainage

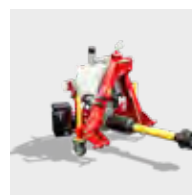

Centrale hydraulique



Flexibles

MERGENTO F 4010 ALPIN

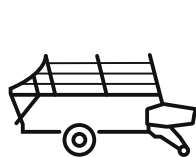

Timon hydraulique

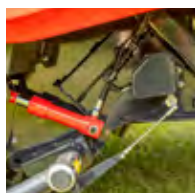

AUTOTAST

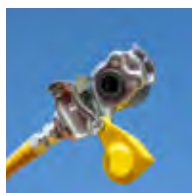

Freinage pneumatique

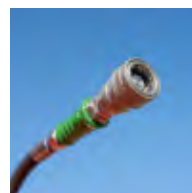

Frein hydraulique simple ligne



Pneus 380/55-17

BOSS JUNIOR 17 T



BOSS JUNIOR 22 T



BOSS 2140 ALPIN



BOSS 2160 ALPIN



BOSS 2190 ALPIN



Autres équipements

BOSS JUNIOR :

- Rallonge du timon
- Freins de secours pour freinage hydraulique
- 8 couteaux à fixation rapide
- 12 couteaux à fixation rapide
- Feux de gabarit
- Gyrophare

BOSS 2000 ALPIN :

- Timon bas
- Rallonge du timon
- Freins de secours pour freinage hydraulique
- Rouleau de pick-up
- 16 couteaux à fixation rapide
- Load-Sensing
- Garde-boue
- Feux de gabarit
- Gyrophare

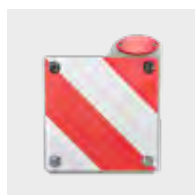

Contre poids

**Panneaux de
signalisation et
éclairage**

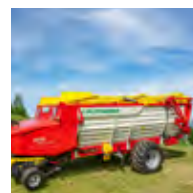
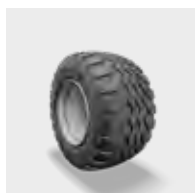

Pneus 480/45-17

Pneus 19/45-17 AS

Pneus 500/50-17

Pneus 520/50-R17

**Superstructure à
repliage hydraulique
pour fourrage sec**

**Commande
arrière du fond
mouvant**

-

■

-

■

■

■

■

Configurez votre propre machine.

■ = standard, □ = option

Données techniques



Faucheuses	Largeur de travail	Attelage	Disque de fauche	Largeur d'andain
NOVACAT F 2200 ALPIN	2,20 m	Cat. I / 1 / Cat. II / 2	5	1,30 m
NOVACAT F 2700 ALPIN	2,62 m	Cat. I / 1 / Cat. II / 2	6	1,70 m
NOVACAT F 3100 ALPIN	3,04 m	Cat. I / 1 / Cat. II / 2	7	2,10 m



Faneuses	Largeur de travail	Largeur de travail DIN	Attelage	Nombre de toupies
ALPINHIT 4.4 H	4,45 m	4,00 m	Attelage fixe	4
ALPINHIT 4.4 N	4,45 m	4,0 m	Tête pivotante	4
ALPINHIT 6.6	6,00 m	5,75 m	Tête pivotante	6



Andaineurs	Largeur de travail	Attelage	Dépose d'andain	Bras porte-dent / bras démontables
ALPINTOP 300 U	3,00 m	Attelage fixe	Droite	8 / 4

Andaineurs à tapis frontal	Largeur de travail (DIN)	Largeur de pick-up (DIN)	Rangée de dents du pick-up	Dépose d'andain
MERGENTO F 4010 ALPIN	4,00 m	3,08 m	4	des 2 côtés

Remorques autochargeuses	Volume DIN	Largeur pick-up	Nombre de couteaux standard maximum	Distance entre couteaux avec le maximum de couteaux
BOSS JUNIOR 17 T	11,5 m ³	1,55 m	4 12	120 mm
BOSS JUNIOR 22 T	14,25 m ³	1,55 m	4 12	120 mm
BOSS 2140 ALPIN	13,5 m ³	1,8 m	6 16	84 mm
BOSS 2160 ALPIN	16,1 m ³	1,8 m	6 16	84 mm
BOSS 2190 ALPIN	18,7 m ³	1,8 m	6 16	84 mm

Faucheuses / Faneuses / Andaineurs / Chargeuses

Largeur d'andain avec 2 tambours	Régime prise de force	Largeur de transport	Rendement jusqu'à	Puissance à partir de	Poids
-	540 / 1000 tr/min	2,20 m	2,2 ha/h	26 kW / 35 ch	400 kg
1,10 m	540 / 1000 tr/min	2,57 m	2,6 ha/h	33 kW / 45 CV	450 kg
1,40 m	540 / 1000 tr/min	3,00 m	3,0 ha/h	40 kW / 55 ch	490 kg

Bras par toupie	Diamètres des toupies	Hauteur de dépose	Largeur de transport	Puissance à partir de	Poids
5	1,44 m	2,26 m	2,51 m	22 kW / 30 ch	285 kg
5	1,44 m	2,26 m	2,51 m	22 kW / 30 ch	330 kg
5	1,30 m	2,99 m	2,55 m	29 kW / 40 ch	564 kg

Dent doubles / bras	Régime prise de force	Pneumatique des toupies	Largeur de transport	Puissance à partir de	Poids
3	540 tr/min	15 x 6,00 - 6	1,30 m	22 kW / 30 ch	280 kg

Largeur de l'andain avec bâche	Entraînement	Largeur de transport	Attelage	Puissance nécessaire	Poids
0,40 - 1,00 m	hydraulique	3,00 m	Cat. I / Cat. II	44 kW / 60 ch	575 kg

Longueur totale largeur totale	Hauteur totale / hauteur repliée	Hauteur de plateau	Poids à vide standard	Poids total maximal
5,67 2,40 m	2,73 2,02 m	0,715 m	1 650 kg	4 000 kg
6,35 2,40 m	2,73 2,02 m	0,715 m	1 750 kg	4 000 kg
6,13 2,47 m	2,95 2,11 m	0,735 m	2 200 kg	6 000 kg
6,75 2,47 m	2,95 2,11 m	0,735 m	2 300 kg	6 000 kg
7,37 2,47 m	2,95 2,11 m	0,735 m	2 400 kg	6 000 kg



Pour une utilisation optimale et une qualité de fanage maximale, les largeurs de travail de la faucheuse et de la faneuse doivent être idéalement adaptées l'une à l'autre. Le système HAYTOOL ASSIST vous permet de trouver rapidement et facilement la faneuse adaptée à votre faucheuse. Le QR code suivant vous permet d'accéder directement à l'application.



MyPÖTTINGER – Tout simplement. À chaque instant. Partout.

Profitez des nombreux avantages

MyPÖTTINGER correspond à notre portail client, qui vous propose des informations précieuses sur votre machine PÖTTINGER.

Accédez à des informations individuelles et des astuces utiles sur vos machines PÖTTINGER dans "mon parc machine". Ou informez-vous sur la gamme PÖTTINGER.

Mon parc machine

Rajoutez vos machines PÖTTINGER dans le parc machine et donnez lui un nom. Vous accédez à des informations précieuses telles que : astuces utiles, notices d'utilisation, catalogues pièces, informations d'entretien, ainsi que tous les détails techniques et documentations.

Informations sur la gamme de produits

MyPÖTTINGER vous propose pour toutes les machines à partir de l'année modèle 1997 des informations ciblées et spécifiques.

Scannez le QR-Code sur la plaque constructeur avec le smartphone ou la tablette ou saisissez confortablement sous www.mypoettinger.com, le numéro de série de votre machine depuis votre domicile. Vous obtiendrez de suite une multitude d'informations sur votre machine telles que : notices d'utilisation, informations sur les équipements, prospectus, photos et vidéos.

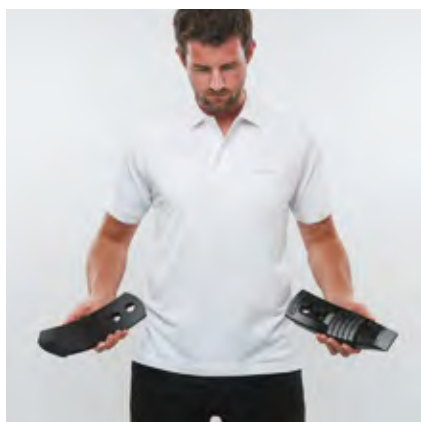

CLASSIC

DURASTAR

DURASTAR PLUS

Misez sur l'original

Les pièces d'origine PÖTTINGER se distinguent par leur fonctionnalités exemplaires, leur sécurité d'utilisation et leur performance. Chez PÖTTINGER, nous nous sommes imposés ces exigences.

C'est pour cela que nos pièces originales PÖTTINGER sont conçues avec des matériaux de haute qualité. Chaque pièce de rechange et pièce d'usure est adaptée aux performances de la machine. Car différentes conditions d'utilisation et de sols nécessitent une adaptation individuelle.

Nous sommes aux côtés de nos clients et proposons avec les trois gammes de pièces d'usure CLASSIC, DURASTAR et DURASTAR PLUS, la bonne solution répondant à tous leurs besoins. Les pièces d'origine sont rentables car le savoir-faire ne se laisse pas copier !

Leurs avantages

- Disponibilité immédiate et à long terme
- Longévité maximale grâce à des procédés de fabrication innovants et l'utilisation de matériaux de qualité
- Ajustement parfait évitant tout problème de fonctionnement
- Qualité de travail maximale grâce à l'adaptation optimale aux fonctionnalités de la machine
- Baisse des coûts et gain de temps grâce à des intervalles de remplacement des pièces d'usure plus longs
- Contrôle qualité strict
- Évolution continue par la recherche et le développement
- Fourniture de pièces dans le monde entier
- Prix attractifs et conformes au marché pour toutes les pièces d'usure

Gammes de pièces

CLASSIC désigne la gamme de pièces d'usure standard. Nous définissons ainsi la référence pour les pièces originales PÖTTINGER en matière de qualité, rapport qualité / prix et fiabilité. DURASTAR – l'innovation sur le marché de la pièce d'usure – résistance, qualité, performance et fiabilité.

Conditions d'utilisation et sollicitations extrêmes de la machine sont tout à fait normales pour vous ? Alors, la gamme DURASTAR PLUS est la solution pour vous.



Réussissez avec PÖTTINGER

- Une entreprise familiale depuis 1871
- Votre partenaire fiable
- Spécialiste des cultures et de la récolte
- Des innovations pertinentes pour un résultat exceptionnel
- Des racines en Autriche, mais présent dans le monde entier

Misez sur nos technique ALPIN PÖTTINGER

- Meilleur fourrage grâce à une adaptation au sol parfaite
- Meilleure tenue dans les pentes grâce à la conception légère et compacte
- Machines robustes et fiables grâce à une construction de qualité.
- Commande simple et confortable

Informez-vous :

PÖTTINGER Landtechnik GmbH

Industriegelände 1
4710 Grieskirchen
Autriche
Tél. +43 7248 600-0
info@poettinger.at
www.poettinger.at

POETTINGER Canada Inc.

460 Rue Robinson Sud
Granby, QC, J2G 7N6
Canada
Tél. +1 450 372 5595
Fax +1 866 417 1683
info@poettinger.ca
www.poettinger.ca

PÖTTINGER AG

Mellingerstrasse 11
5413 Birmenstorf (Kt. Aargau)
Suisse
Tél. +41 56 201 41 60
info@poettinger.ch
www.poettinger.ch

PÖTTINGER France S.a.r.l.

129b, la Chapelle
68650 Le Bonhomme
France
Tél. +33 389 47 28 30
info@poettinger.fr
www.poettinger.fr

PÖTTINGER Belgium BV.

Adolphe Lacomblelaan, 69-71 B5
1030 Brussel
Belgique
Tél. +32 2894 4161
info@poettinger.be
www.poettinger.be