

Técnica de azada plegable
FLEXCARE V

 **PÖTTINGER**

Flexibilidad se une con precisión



Cuidado mecánico del cultivo



La azada FLEXCARE de PÖTTINGER ofrece, gracias a su concepto único, máxima flexibilidad para el uso en diferentes cultivos. La distancia entre hileras, el ancho de trabajo de los elementos de azada y el ajuste fino de la azada se ajustan sin necesidad de herramientas. Esta máquina se caracteriza por un guiado exacto en profundidad y una manera de trabajar cuidadosa con los cultivos.

Índice

Exitosa regulación mecánica de la maleza	4-7
Máxima precisión	8-9
Máxima flexibilidad de uso	10-11
Máximo confort	12-13
Guía azada	14-17
 Técnica de azada plegable	18-29
Accesorios	26-27
Datos técnicos	28-28
MyPÖTTINGER / RECAMBIOS ORIGINALES	30-31

Todos los datos técnicos, medidas, pesos, rendimiento, etc. tienen carácter no vinculante. Las máquinas en las fotos no disponen del equipamiento específico del país y no llevarán equipamiento de serie, tampoco está disponible para todas las regiones. Póngase en contacto con su distribuidor PÖTTINGER.

Exitosa regulación mecánica de la maleza



Protección de plantas en crecimiento

Durante décadas se podía garantizar cosechas ascendentes con el uso de productos fitosanitarios. No obstante con el aumento del uso, también aumentan las resistencias de organismos dañinos. El efecto real de los fungicidas, insecticidas y herbicidas se estancan. Cada vez está más limitado el uso de productos fitosanitarios y son menos efectivos.

Además la población quiere cada vez menos aplicaciones de productos fitosanitarios químicos y las nuevas metas de salud y de medio ambiente exigen una fuerte reducción.

PÖTTINGER acepta este reto e incorpora en la gama de productos las máquinas de cuidado de cultivo mecánicas para una explotación sostenible, específica de explotación y de ubicación.

Metas de la regulación mecánica de la maleza

Una meta principal del cuidado de cultivo mecánico es fomentar el crecimiento de las plantas. Para ello se debe reducir al mínimo la maleza y las malas hierbas. Una alta presión de maleza puede tener los siguientes efectos:

- Reducción de cosecha, hasta la pérdida total
- Cosecha y semilla contaminada
- Condiciones de cosecha difíciles y caras

Con el uso de las máquinas de cuidado de cultivo existe la posibilidad de evitar altos gastos de producción y gastos derivados.

Cuidado mecánico del cultivo



Factores para el cultivo de las plantas

Una exitosa regulación mecánica de la maleza depende de varios factores. Un rol importante está en la planta de cultivo, las condiciones de suelo y meteorológicas así como los ajustes de la máquina.

- El desarrollo de una planta de cultivo vital depende del óptimo momento de siembra, de la calidad de la semilla, así como del método de siembra perfectamente adaptado a la planta.
- El punto y la intensidad de uso dependen del estadio vegetativo de la planta de cultivo así como del grado y tipo de maleza.
- El tipo de maleza y su propagación es importante en la elección de la máquina de cuidado de cultivo adecuada. Los ajustes correspondientes de las herramientas se deben adaptar al tipo de maleza y su tamaño.

Factores de ubicación decisivos

Las máquinas mecánicas de cuidado del cultivo se deben ajustar de forma óptima a las condiciones específicas de ubicación.

- Entre las condiciones de suelo influyen el tipo de suelo, la naturaleza del suelo y la humedad del suelo. También es importante la intensidad y el momento de las medidas. Las piedras y el laboreo del suelo previo son importantes para la elección de las herramientas.
- El momento de uso se debe adaptar también a los parámetros que no son cambiables. Estos son las condiciones meteorológicas como la temperatura exterior y del suelo, las precipitaciones, el sol y el viento.

Exitosa regulación mecánica de la maleza



Para un cultivo sano

La intervención mecánica en el suelo superior aporta una mejor disponibilidad de nutrientes. Gracias al modo de trabajo de la máquina de cuidado del cultivo, las plantas germinan de manera más eficiente frente a la maleza.

Un tratamiento de protección mecánico controlado de la planta puede reducir el uso de productos fitosanitarios químicos o sustituirlos completamente en condiciones óptimas. Con la combinación de protección mecánica de la planta se puede mejorar el efecto de los productos fitosanitarios existentes.

Una protección integrada de la planta ahorra productos fitosanitarios y evita que se filtren en aguas superficiales y aguas subterráneas. La biodiversidad de las especies se mantiene y se fomenta.

Efectos en el suelo

Los efectos secundarios de un tratamiento mecánico se reflejan en la estructura del suelo. Los suelos fuertemente incrustados se rompen. Esto fragmenta el suelo y mejora así la capacidad de admisión de agua del suelo. El aireado del suelo aporta una mayor actividad de los microorganismos, que favorecen la humidificación.

Posibilidades de uso en diferentes cultivos:

En el siguiente código QR encuentra un listado para la regulación de maleza en diferentes cultivos y los tiempos de uso adecuados.

Con este código QR llega directamente a la aplicación.





Parámetros ajustables de FLEXCARE

Para ir preparado sobre las diferentes condiciones, se pueden hacer algunos ajustes en la máquina. La mayoría de los ajustes se pueden hacer sin necesidad de herramientas.

Diferentes rejas de pata de oca, cuchillas angulares y herramientas posteriores permiten la adaptación óptima y rápida a las condiciones existentes. Los diferentes sistemas de control aportan el mejor resultado de trabajo.

Efectos de trabajo de la regulación mecánica de la maleza

Con la ayuda de la técnica de azada FLEXCARE se pueden conseguir diferentes efectos de trabajo en la regulación de maleza:

- Corte: La masa de hojas va separada completamente de la raíz. Así se para el crecimiento de la planta. La raíz muere - la masa de hojas se seca.
- Sepultar: La maleza va tapada con tierra. Se evita la fotosíntesis por la falta de luz solar - la maleza muere.
- Rotura de incrustaciones: Con el movimiento vibratorio de las herramientas se rompen las incrustaciones de forma efectiva.

Mayor precisión



Trabajo exacto

El requisito para un proceso de azada preciso es el guiado exacto de la máquina entre las hileras. PÖTTINGER lo consigue con un enganche de la azada próximo al tractor, con la construcción compacta y las ruedas de grandes dimensiones con 450 mm de diámetro. El fuerte chasis de 180 x 180 mm aporta una alta robustez de la máquina.

Adaptación al suelo por excelencia

Una suspensión en paralelogramo aporta un cumplimiento uniforme y preciso de la profundidad de trabajo deseada. Para garantizar óptimos resultados de trabajo se puede ajustar la presión de apoyo de todas las herramientas hidráulicamente como opción. La azada FLEXCARE también convence bajo condiciones difíciles gracias a sus múltiples posibilidades de ajuste.

Estrecha tira de azada

Todos los elementos de la azada van ubicados en una hilera, lo que realiza una tira de azada estrecha y que minimiza el sitio potencial de la maleza. Por lo tanto se puede labrar también campos muy jóvenes y de forma precisa. Con la opcional dirección de cámara es posible un trabajo sin esfuerzo también con un ancho de azada muy estrecho de 5 cm.

Inter-Row & Intra-Row

En la azada hay que diferenciar donde trabajan las herramientas.

Inter-Row significa para azada entre las hileras de plantas, donde se usan la reja de pata de oca y la cuchilla angular.

Intra-Row describe el proceso de azada entre las plantas dentro de una hilera. Para ello se pueden usar azadas de dedos o aporcadoras llanas.



Elevación individual de los elementos de azada

La elevación individual electrohidráulica opcional de los elementos de azada aportan un escaso daño de las plantas de cultivo en las esquinas del campo. Se controlan cómodamente mediante un interruptor basculante. La elevación central de serie permite la elevación simultánea de hasta 20 elementos de azada.

Control electrohidráulico manual

Con el control electrohidráulico manual de elementos individuales se garantiza una seguridad de uso todavía mayor. En este sentido se puede ajustar la presión de la reja según las condiciones para mejorar la entrada si fuese necesario.

Section Control

La elevación individual opcional de hilera Section Control permite conectar o desconectar los elementos de azada mediante ISOBUS con control exacto de GPS. Esto funciona automáticamente al atravesar el área transversal. Se cuida el cultivo sobre todo en cuñas de campos, en solapamientos o en los límites de la finca.

Control electrohidráulico automático

Cada elemento de azada dispone de un cilindro hidráulico de doble efecto, por lo cual los elementos basados en GPS suben y bajan en las cabeceras o en cuñas de campos. Esto alivia todavía más al conductor y se puede concentrar completamente en la calidad de trabajo de la azada.

Máxima flexibilidad



Estructura modular

Para mantener las inversiones lo más bajo posible, todos los elementos de azada se estructuran de forma uniforme y modular. Para aumentar el aprovechamiento de la máquina se pueden montar de tres a cinco herramientas de azada con anchuras de hilera de 25 - 80 cm en un elemento. Así tiene la posibilidad de cuidar diferentes cultivos con diferentes anchuras de hileras con solamente una máquina.

Preparación mínima

Un alto rendimiento de superficie y una ejecución rápida del trabajo se consiguen con un reajuste rápido que ahorra tiempo. Independiente de las distancias de hilera cambiantes y diferentes condiciones de suelo o plantas, la azada se ajusta en pocos minutos a cada cultivo.

- Adaptación de los elementos de azada a la anchura de hilera
- Adaptación de las herramientas en altura y ancho de trabajo
- Ajuste de las herramientas posteriores
- Adaptación de las ruedas dentadas a la anchura de hilera

Todos los ajustes se hacen sin necesidad de herramientas.



Herramientas variables

Con la azada FLEXCARE se pueden realizar anchuras de hileras de 25 hasta 160 cm. El número de elementos de azada son de elección libre según el ancho del bastidor. En un soporte se pueden adaptar hasta 5 herramientas de azada - la ubicación se puede elegir según necesidad. Todas las herramientas de trabajo van equipadas con un muelle y van sujetadas en la barra de ajuste. Adicionalmente existen las siguientes herramientas:

- Reja pata de oca con un ancho de 140, 160 o 180 mm
- Aporcadoras llanas 90 mm - para reja de pata de oca de 180 mm
- Cuchillas angulares rectas con un ancho de 160 o 180 mm

Además se pueden montar discos de protección de planta de diente grueso y azadas de dedos con un diámetro de 310 y 370 mm como herramienta posterior.

Seguridad de uso bajo todas las condiciones

PÖTTINGER apuesta por la máxima seguridad de uso de la máquina. Gracias a la amplia altura de 550 mm del chasis se puede utilizar la máquina en cultivos altamente desarrollados. Un gran paso aporta un trabajo seguro incluso con mucha masa orgánica. Las superficies desiguales así como el tratamiento de las plantas en terreno cortado no representan ningún problema para la azada FLEXCARE.

Máximo confort



Fácil ajuste

El ajuste de la máquina aporta un perfecto resultado de las medidas de protección de las plantas. PÖTTINGER garantiza un ajuste simple y rápido de los elementos individuales para su beneficio.

Adaptación simple

En la azada FLEXCARE se puede prescindir de medir de forma complicada y de alinear las herramientas. Unas cuadrículas perforadas definidas y escalas en los elementos facilitan el ajuste idéntico de todas las herramientas.

Preparado para cada ancho de hilera

La configuración de herramienta y el ajuste para diferentes cultivos se hace completamente variable:

- Un ajuste simple del ancho de la hilera mediante un listón agujereado en pasos de 25 mm, fijable mediante un tirador con muelle y mediante tensores excéntricos.
- La adaptación del ancho de trabajo por elemento de azada se hace mediante un listón agujereado con distancias de 15 mm y mediante un tirador con muelle para el bloqueo.
- El ajuste de profundidad se hace con progresión continua mediante un husillo mecánico con escala.
- Se pueden ajustar en altura unos soportes de herramientas individuales mediante una conexión segura - muescas con distancias de 15 mm ayudan en la orientación.
- Plegado y desplegado cómodo así como ajustes y ángulo de la azada mediante tensores excéntricos.



Uso cómodo

El chasis desplazable integrado e hidráulico viene de serie y garantiza un uso cómodo. El chasis de control hidráulico ayuda al conductor con una alta precisión uniforme. Gracias a la continua adaptación del chasis a la hilera se evitan daños y pérdidas de las plantas y se compensan inexactitudes de plantas. El resultado es un trabajo estrecho.

Adaptación apoyada mediante cámaras

En la FLEXCARE existen dos sistemas de cámara opcionales, que ajustan la azada de forma precisa en la hilera y compensan inexactitudes en la hilera de plantas:

1. Cámara analógica: La cámara transmite una imagen directa en una pantalla en la cabina del tractor. Mediante un mando de efecto doble el conductor puede controlar el chasis desplazable hidráulicamente.
2. Cámara 2D: En unión con el chasis desplazable electrohidráulico se reconocen hileras de plantas mediante cámaras 2D y la azada se posiciona mediante un Software de forma correspondiente. Como opción se puede usar una segunda cámara sincronizada. Así se puede mejorar la exactitud todavía más.

Escaso gasto de mantenimiento

Para un gasto de mantenimiento más reducido, los rodamientos montados en la suspensión de paralelogramo no necesitan mantenimiento. Son fáciles de cambiar para poder obtener un alto rendimiento de trabajo de superficie.

Alojamientos libre de mantenimiento

Todos los elementos giratorios van equipados con rodamientos libres de mantenimiento. La FLEXCARE no tiene puntos de lubricación.

Un elemento de azada para todos los cultivos

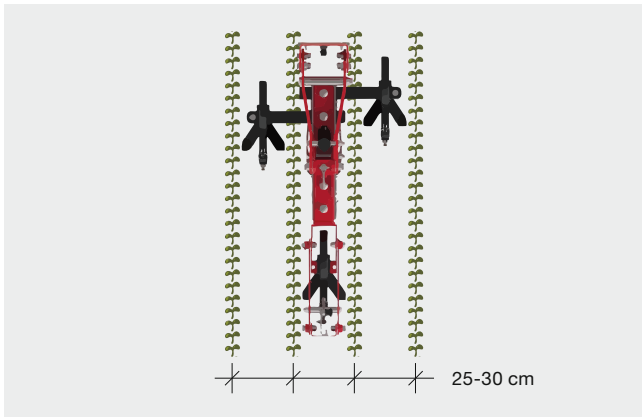

En cultivos con distancias entre hileras de 25 hasta 30 cm, como por ejemplo cereal o cultivos especiales, se usa un elemento de azada por hilera. La distancia a la hilera de plantas se determina con la elección del ancho de la reja de pata de oca. Para minimizar el peso total de FLEXCARE, se equipa un elemento con tres herramientas de azada.

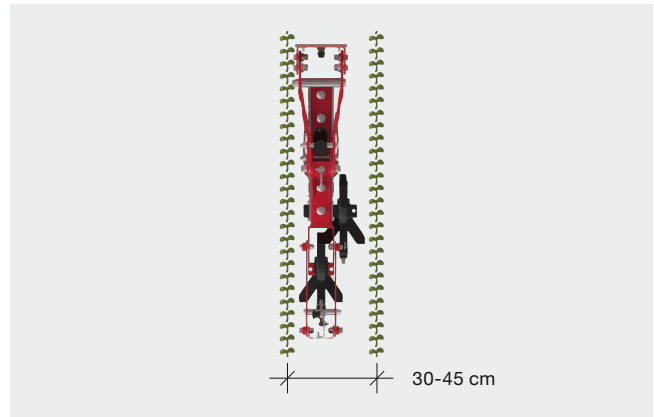

Si se requiere un labrado de distancia entre hileras de 30 hasta 45 cm, en cada hilera se usa un elemento de azada. Los elementos van equipados con dos herramientas de azada. Una herramienta con ubicación central y una lateral aporta el paso suficiente. Esto garantiza un corte por toda la superficie con suficiente solapamiento de corte.

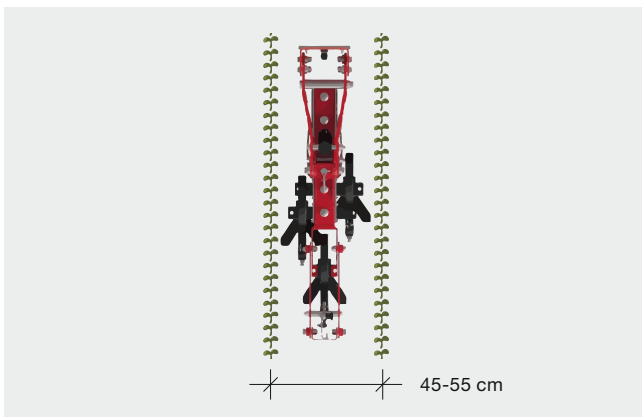

En muchos sitios, la remolacha azucarera, haba de soja o colza se culiva con distancias de hileras de 45 hasta 55 cm. Para una regulación de maleza exitosa en el área entre hileras (Inter-Row) se equipa el elemento de azada con tres herramientas de azada. Para cada hilera se usa un elemento de azada.

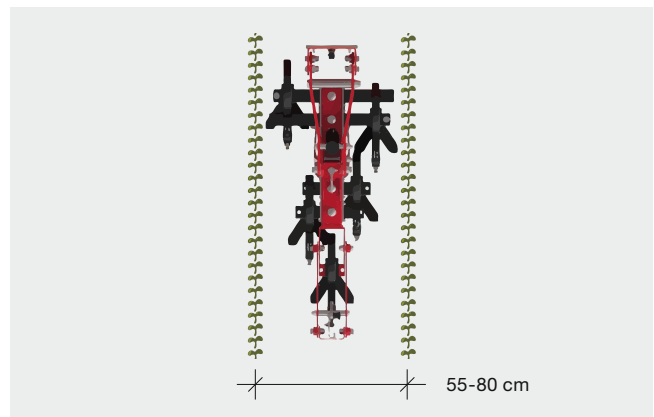

Con cinco herramientas de azada se pueden realizar distancias entre hileras de 55 hasta 80 cm. Así por ejemplo se puede estimular el crecimiento de maíz o girasol. Para anchuras de hileras mayores de 80 cm se puede usar dos elementos de azada por hilera.

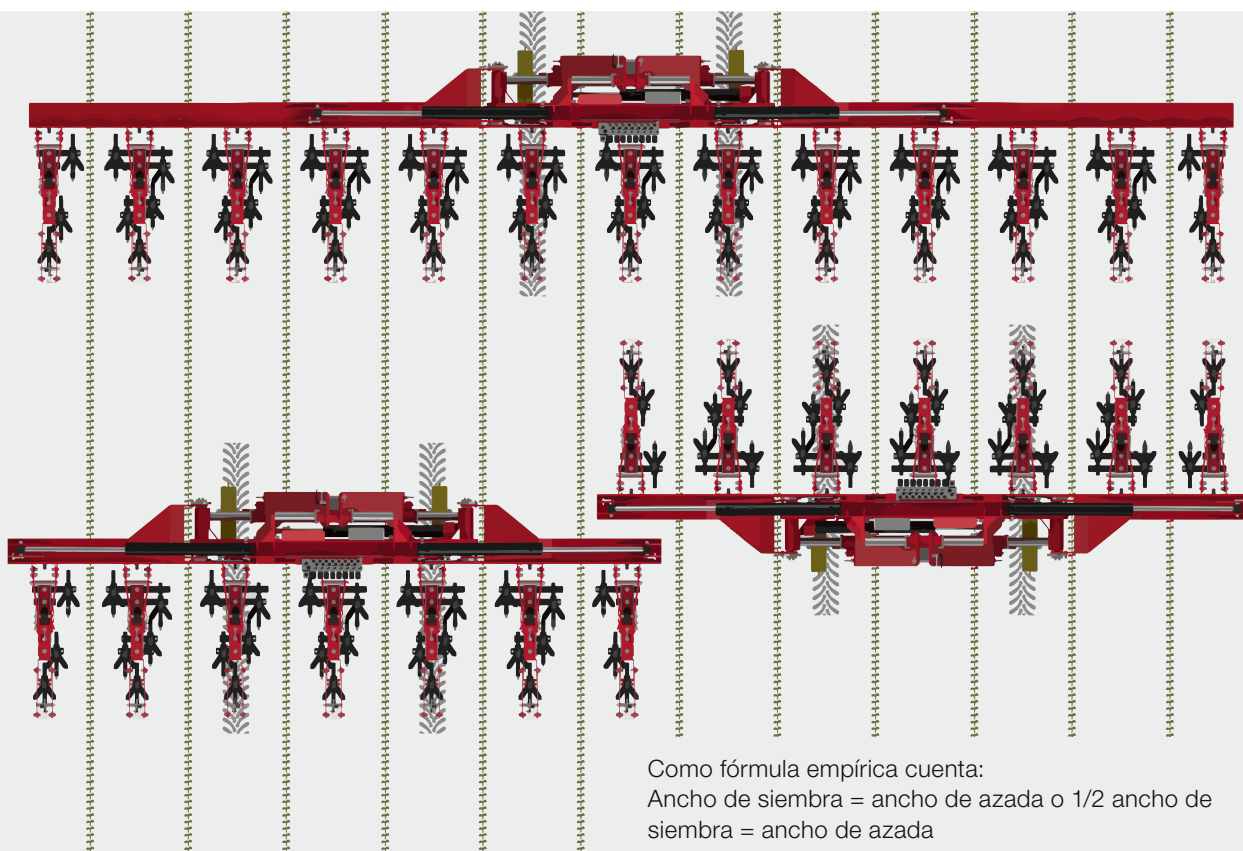

Requisitos para un resultado perfecto de trabajo

Un resultado perfecto de trabajo se consigue solamente con la elección correcta de la azada, dependiendo del ancho de siembra, de la distancia entre hileras y del ancho de vía del tractor. La meta es trabajar lo más cerca de la planta de cultivo, sin dañar la planta o sus raíces.

La ubicación decide

El ancho de vía del tractor y el número de hileras a labrar tienen una influencia decisiva en la ubicación de la azada. En la ubicación simétrica, desde el centro del tractor hacia la izquierda y la derecha hay el mismo número de hileras. En la ubicación asimétrica el número de hileras se diferencia. Para aprovechar el desplazamiento total del chasis desplazable en pasos de azada asimétricos, se recomienda equipar la FLEXCARE con una ampliación de chasis opcional.

El ancho de siembra se encuentra con el ancho de azada

A pesar de sistemas de guía de vía más modernos puede haber discrepancias de vía. Para pasos de azada sin pérdidas, el ancho de trabajo de la azada debe cuadrar con el ancho de la técnica de siembra. El gráfico representa un ejemplo con un ancho de siembra de nueve metros y una distancia de hileras de 75 cm. Se puede usar una FLEXCARE V 9200 o una FLEXCARE V 4700.

¿Simétrico o asimétrico?

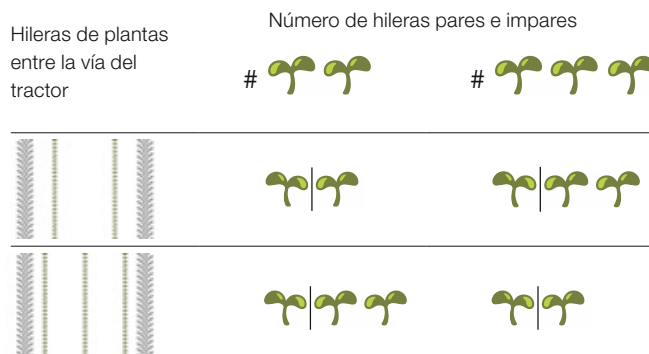

Guía de azada

La guía de azada puede indicar posibles configuraciones de una FLEXCARE V 6200, dependiendo de la distancia entre hileras y el ancho de vía del tractor. El alineamiento de los elementos de azada se puede trasladar también a los otros modelos FLEXCARE.

Distancia entre hileras **Ancho de vía 150 cm**

Ancho de vía 175 cm

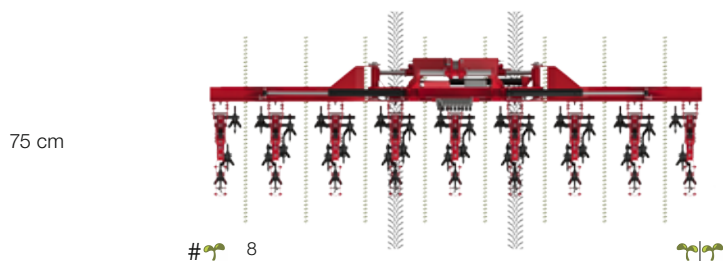
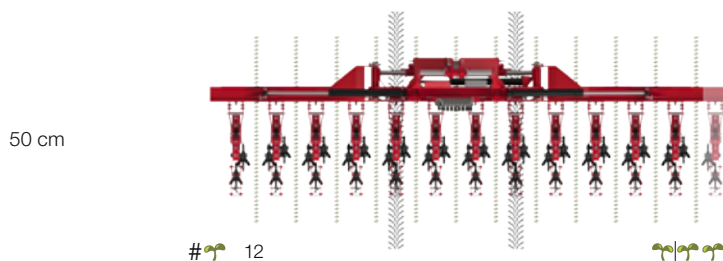
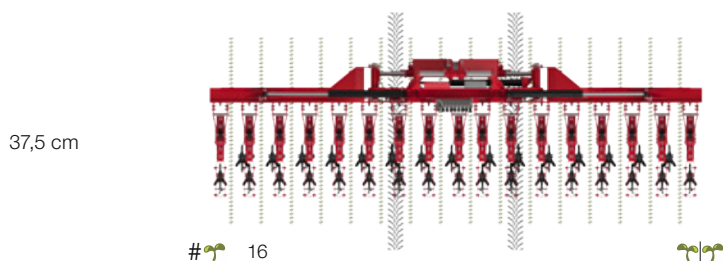
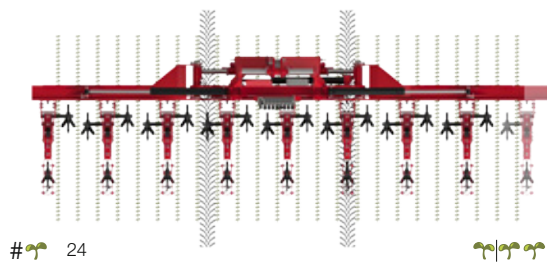
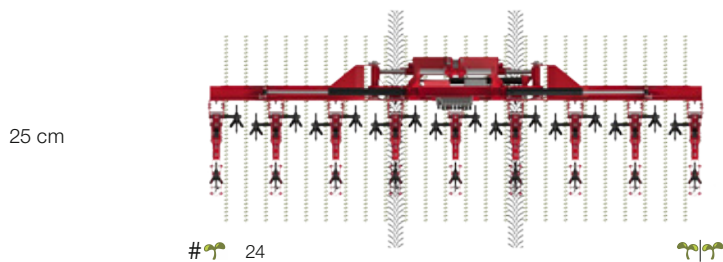

Ancho de vía 200 cm

Ancho de vía 225 cm

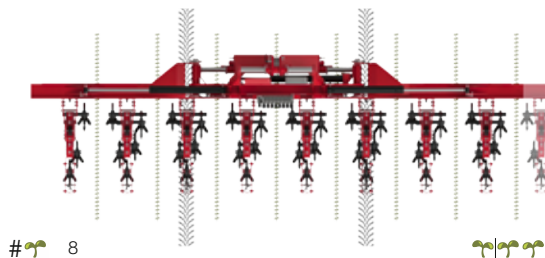
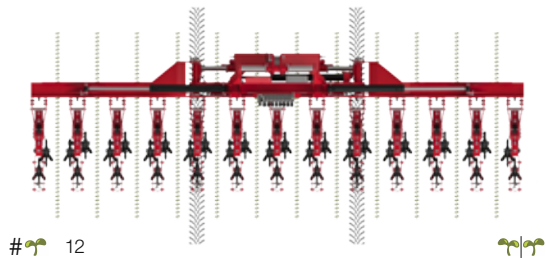
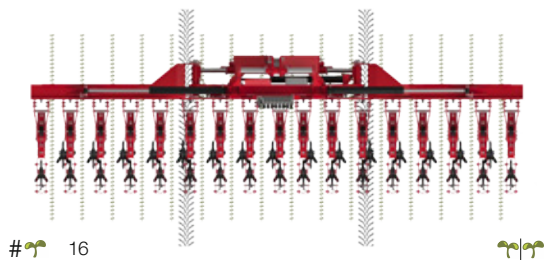
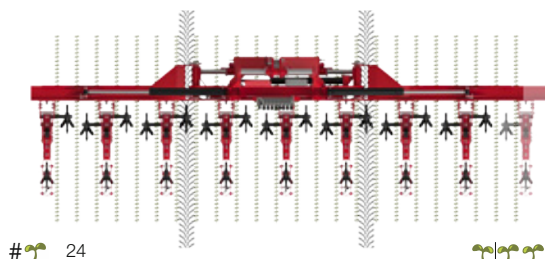
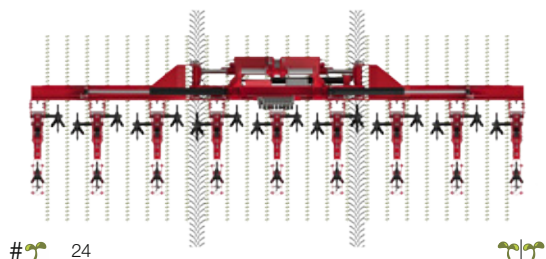

- # 24 Número de hileras de planta
- Ubicación simétrica
- Ubicación asimétrica

El gráfico sirve solamente para la visualización de posibles ejemplos de configuración y no representa ninguna visión general completa de las variaciones.

Técnica de azada plegable





Técnica de azada plegable

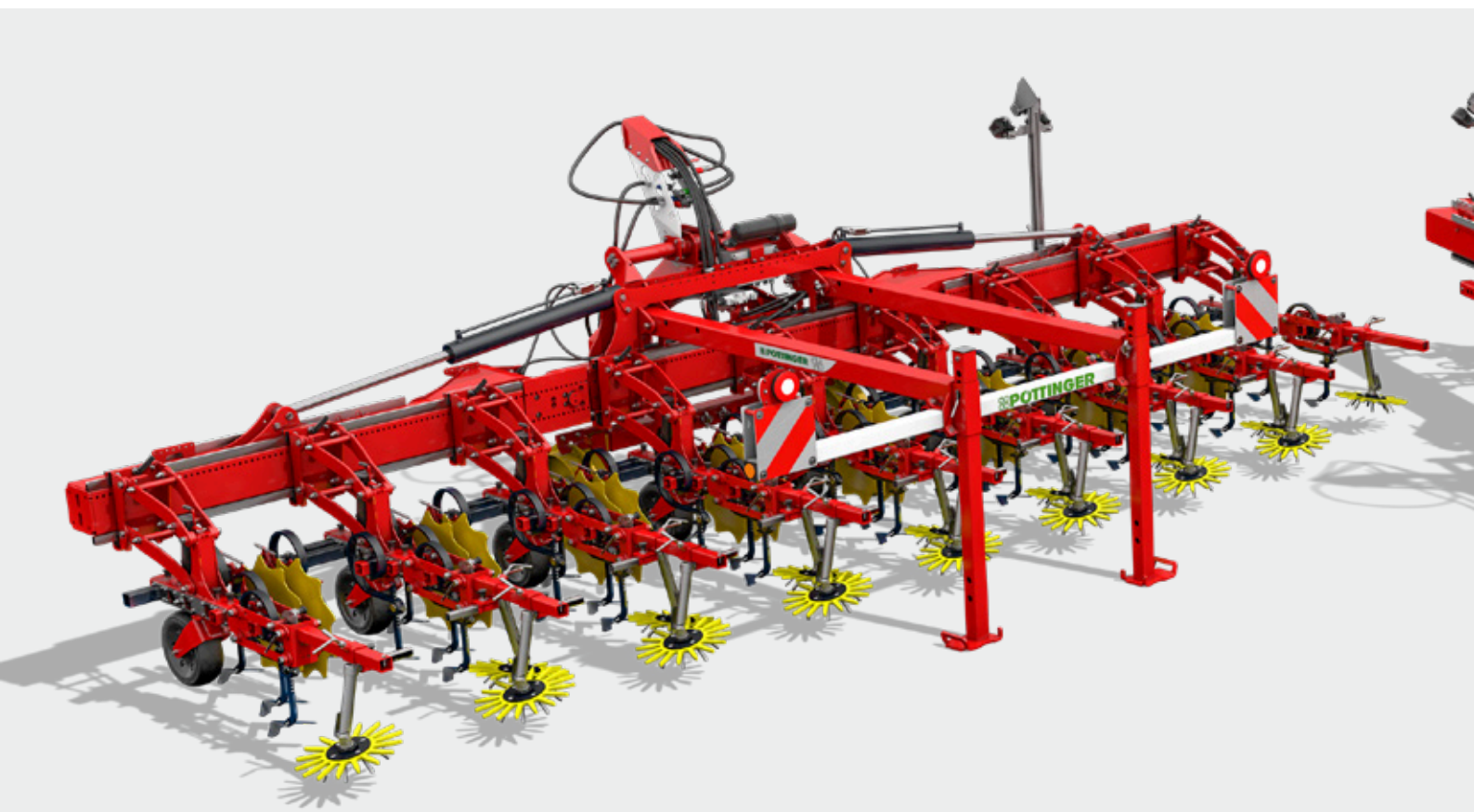

1 Montaje

Gracias a las diferentes posiciones del brazo inferior y superior se puede montar la azada a diferentes geometrías de tractores. Esto garantiza un funcionamiento con condiciones cambiantes.

- Cat. II / 2 enganche para máquina de 4,7 y 6,2 m, Cat. III / 3 enganche para máquina de 9,20 m
- 3 posiciones de brazo inferior y 2 de brazo superior

2 Bastidor de desplazamiento hidráulico

El bastidor de desplazamiento hidráulico integrado en el chasis principal puede igualar inexactitudes de plantas.

- Desplazamiento de +/- 25 cm
- Control manual o opcionalmente electrohidráulico con ajuste automático

3 Ruedas dentadas

Las grandes ruedas dentadas con un diámetro de 450 mm aumentan la precisión de FLEXCARE. Esto garantiza una marcha suave durante el trabajo.

- Anchos de vía ajustables de 150 hasta 200 cm
- Recomendado con control de hileras por cámara

4 Reconocimiento de plantas

Mediante una cámara 2D opcional la azada va guiada de forma precisa en la hilera. El control de la cámara permite una tira de azada estrecha de hasta 5 cm.

- Reconocimiento de 1 hasta 8 hileras de plantas por cámara
- Con trípode de fácil ajuste e iluminación LED para el trabajo nocturno
- Opción con una segunda cámara sincronizada para máxima exactitud - recomendado para máquinas con elevación de hileras de púas individual o Section Control

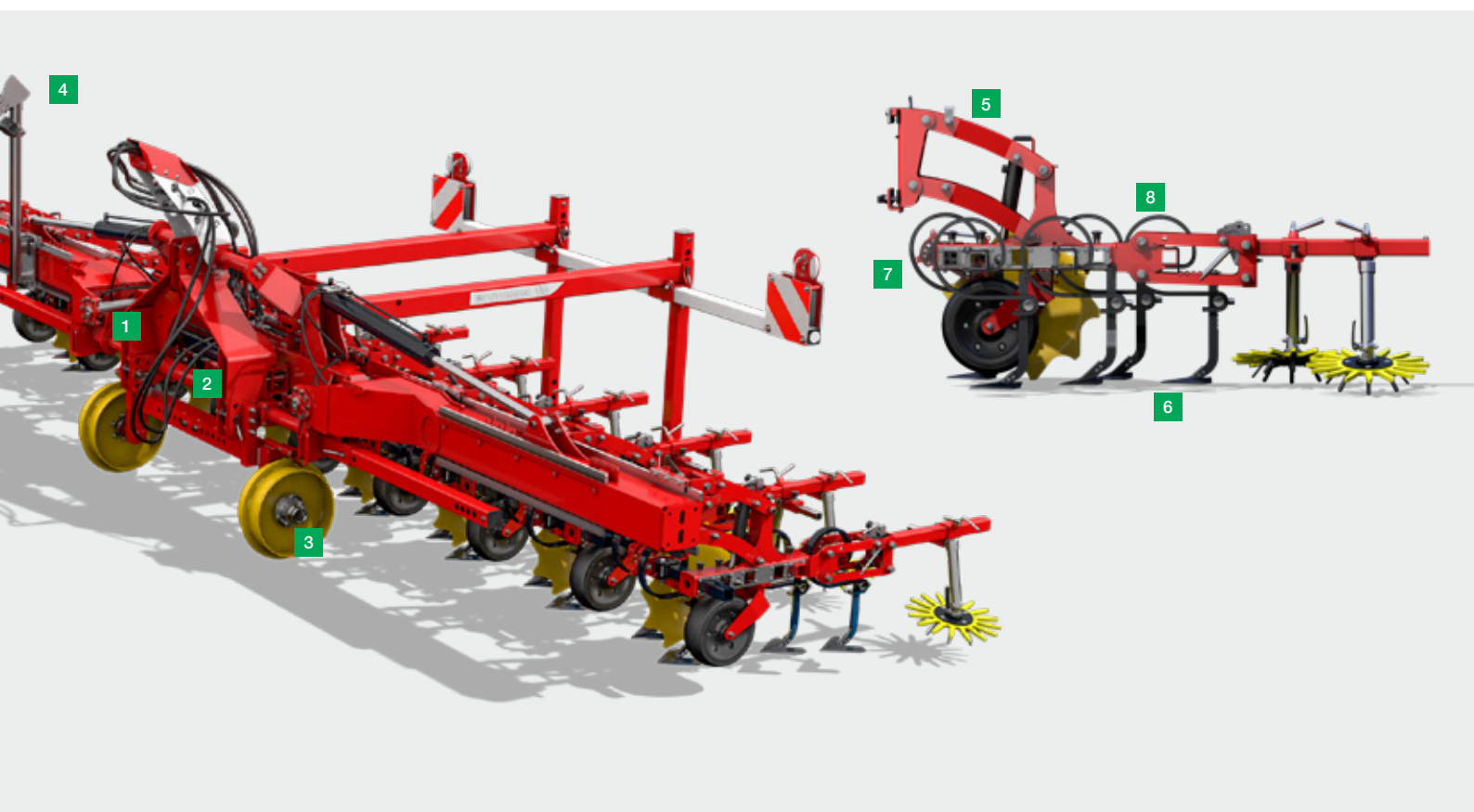

5 Suspensión en paralelogramo

Todos los elementos de azada van suspendidos con control en paralelogramo para una óptima adaptación al suelo. Presión de apoyo y comportamiento de entrada son ajustables como opción mediante un cilindro hidráulico.

- Conexión e interrupción precisa de los elementos
- Como opción con mando Section Control

6 Elementos de azada

Los elementos de azada tienen estructura modular para una alta flexibilidad de uso. Se puede obtener una rápida adaptación y ampliación de equipamiento para diferentes anchuras y cultivos.

- Adaptación rápida a condiciones cambiantes
- Anchuras de hilera entre 25 y 80 cm según el elemento de azada

7 Portaherramientas

En el portaherramientas hay 5 ubicaciones disponibles. Una herramienta va posicionada siempre en el centro. El soporte se entrega de serie con 3 herramientas.

- Garantiza un corte llano en toda la superficie
- Libre elección de la ubicación de las herramientas

8 Muelle de azada

Todas las rejas de azada de la FLEXCARE van montadas en un muelle de azada. Esto garantiza un corte limpio y un óptimo desmenuzamiento del suelo mediante un modo de trabajo vibrante con una reducida demanda de potencia de tracción al mismo tiempo. Adicional, cada reja se puede ajustar individualmente en la profundidad de trabajo y si fuese necesario, ser cambiada rápidamente.

Técnica de azada plegable

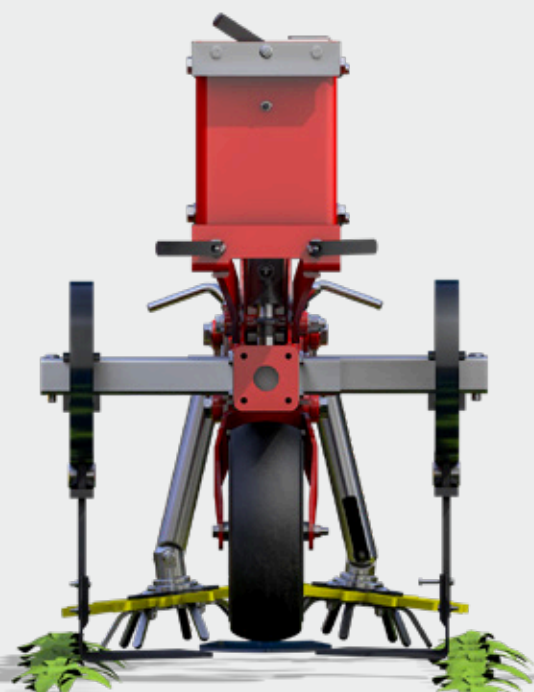

1 Ejemplo de uso: Maíz - distancia de hilera 75 cm

2 Ejemplo de uso: Remolacha azucarera - distancia de hilera 45 - 55 cm

3 Ejemplo de uso: Soja - distancia de hilera 45 - 55 cm



Montaje - flexible y ligero

El montaje de los elementos de azada FLEXCARE se adapta a las necesidades. En pocos minutos se cambia la FLEXCARE para los diferentes fines de uso.

Ejemplo de uso:

Maíz - distancia de hilera 75 cm

- Reja de pata de oca 180 mm con soporte recto (1x)
- Reja de pata de oca 180 mm con soporte recto (2x)
- Ampliación elemento de azada 800 mm
- Reja de pata de oca 140 mm con soporte curvado (2x)
- Discos protectores de plantas
- Azadas de dedos 370 o 310 mm

Ejemplo de uso: Remolacha azucarera - distancia de hilera 45 - 55 cm

- Reja de pata de oca 180 mm con soporte recto (1x)
- Cuchilla angular 180 mm con soporte recto (2x)
- Ampliación elemento de azada
- Azadas de dedos 310 o 370 mm

Ejemplo de uso:

Soja - distancia de hilera 45 - 55 cm

- Reja de pata de oca 180 mm con soporte recto (1x)
- Reja de pata de oca 180 mm con soporte recto (2x)
- Aporcadora llana 90 mm

■ = de serie □ = opcional

Técnica de azada plegable



Reja de pata de oca 140 mm

La herramienta estándar de la FLEXCARE V. El ancho de trabajo de 140 mm aporta máxima flexibilidad de uso.

- Con soporte curvado



Reja de pata de oca 160 o 180 mm

Las rejas de pata de oca opcionales con anchos de 160 o 180 mm aportan mayor solapamiento de corte y garantizan una separación segura de la maleza.

- Con soporte recto



Cuchilla de ángulo 160 o 180 mm

Las cuchillas angulares opcionales aportan una imagen de corte limpio y afilado a lo largo de la tira de azada. Al estar en un estado de crecimiento temprano se aleja el flujo de tierra de forma activa y se evita el sepultado de forma efectiva.

- Ampliación hasta 80 cm disponible separadamente
- Con soporte recto

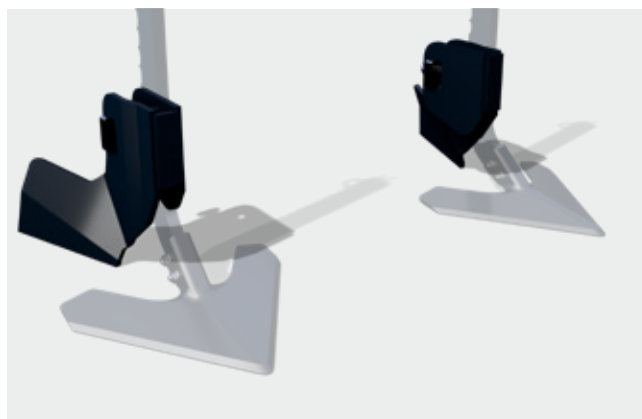

Aporcadora llana 90 mm

Para amontonar dentro de la hilera de plantas. En algunos cultivos, por ejemplo soja o maíz, se puede regular muy bien la maleza dentro de la hilera al sepultarla. Al mismo tiempo, frecuentemente se produce un efecto positivo en la planta de cultivo.

- Necesita reja de pata de oca 180 mm con soporte recto
- Fijación aprisionada en el soporte de la reja

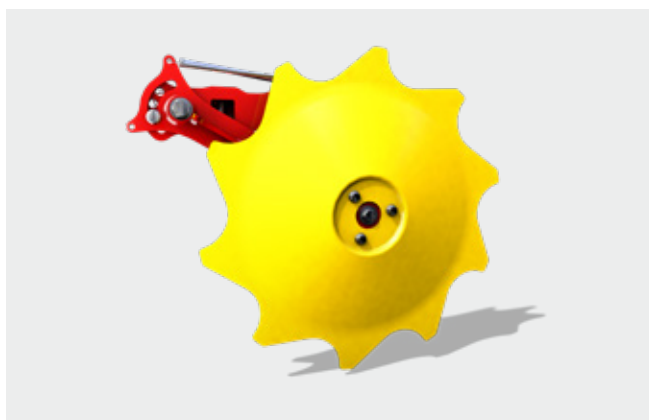

Disco protector de planta

En el uso con rejas de pata de oca, los discos protectores de planta de grandes dimensiones protegen a la joven planta de ser sepultada.

- Bloqueo en la posición superior
- De fácil desmontaje



Azadas de dedos 310 o 370 mm

Las azadas de dedo van guiadas por un paralelogramo separado. Esto garantiza una óptima guía del contorno y un modo de trabajo cuidadoso.

- Para el trabajo dentro de las hileras
- Grado de dureza medio para todos los cultivos



Ampliación hasta 80 cm

La ampliación opcional sirve para el laboreo de distancias entre hileras anchas hasta 80 cm con solamente un elemento de azada. Con ello se pueden montar en total cinco rejas de azada en un portaherramientas.

- Encaja con muelle de azada

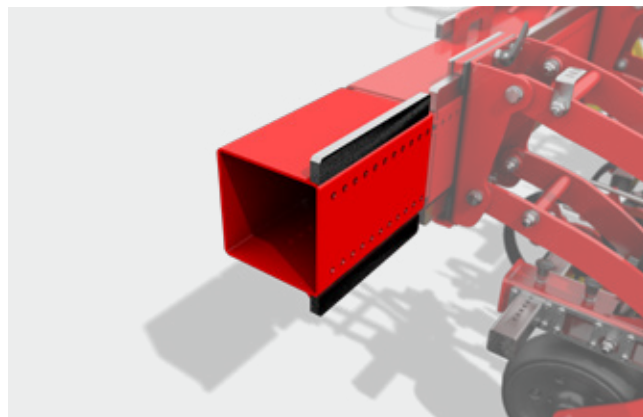

Ampliación chasis 300 mm

Con la ampliación de chasis con un ancho de 300 mm la FLEXCARE se puede adaptar de forma más variable a las necesidades. Parcialmente necesario para la adaptación asimétrica de la máquina al ancho de hilera dominante.

Accesorios

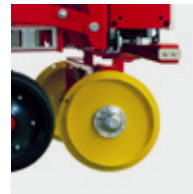
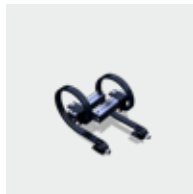

FLEXCARE

Elemento azada
25 - 55 cm

Ampliación
55 - 80 cm

Ampliación de bastidor de
30 cm

Bastidor de desplazamiento
hidráulico

Rueda de pestaña
ajustable en el ancho

FLEXCARE V 4700



FLEXCARE V 6200



FLEXCARE V 9200



Reja de pata de oca
140 mm, curvada

Reja de pata de oca
160 mm, recta

Reja de pata de oca
180 mm, recta

Cuchilla angular
160 mm

Cuchilla angular
180 mm

FLEXCARE V 4700



FLEXCARE V 6200



FLEXCARE V 9200



En general se compra junto

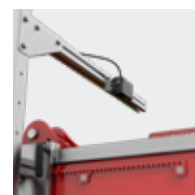
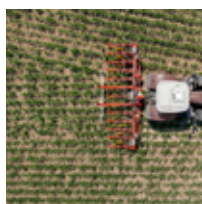
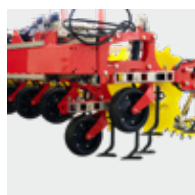
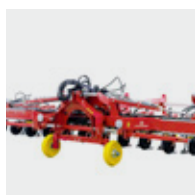

Elevación central hidráulica

Elevación individual hidráulica

Section Control

dirección de cámara con una cámara

Cámara adicional otro lado

Cámara análoga

<input checked="" type="checkbox"/>	<input type="checkbox"/>	<input type="checkbox"/>	<input type="checkbox"/>	<input type="checkbox"/>	<input type="checkbox"/>
<input checked="" type="checkbox"/>	<input type="checkbox"/>	<input type="checkbox"/>	<input type="checkbox"/>	<input type="checkbox"/>	<input type="checkbox"/>
<input checked="" type="checkbox"/>	<input type="checkbox"/>	<input type="checkbox"/>	<input type="checkbox"/>	<input type="checkbox"/>	<input type="checkbox"/>

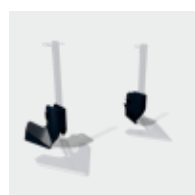

Disco protector de planta

Aporcadora llana 90 mm

Paralelogramo para herramientas posteriores

Azada de dedos amarilla 310 mm

Azada de dedos amarilla 370 mm

Ruedas palpadoras 16.0/9.50-8

<input type="checkbox"/>	<input type="checkbox"/>	<input type="checkbox"/>	<input type="checkbox"/>	<input type="checkbox"/>	-
<input type="checkbox"/>	<input type="checkbox"/>	<input type="checkbox"/>	<input type="checkbox"/>	<input type="checkbox"/>	-
<input type="checkbox"/>	<input type="checkbox"/>	<input type="checkbox"/>	<input type="checkbox"/>	<input type="checkbox"/>	<input checked="" type="checkbox"/>

Configure su máquina personalmente.

■ = de serie, □ = opcional

Datos técnicos



FLEXCARE	V 4700	V 6200	V 9200
Ancho de trabajo	4,70 m	6,20 m	9,20 m
Nº máximo de elementos de azada	16	20*	20*
Nº mínimo de elementos de azada	5	7	11
Ancho de transporte (m)	3,00 m	3,00 m	3,00 m
Altura de transporte (m)	2,50 m	3,35 m	3,90 m
Longitud de transporte (m)	2,20 m	2,20 m	2,20 m
Dimensiones del bastidor	180 x 180 mm	180 x 180 mm	180 x 180 mm
Altura del bastidor	820 mm	820 mm	820 mm
Neumáticos ruedas palpadoras	-	-	16.0/9.50-8
Peso	800 kg	875 kg	1.500 kg
Peso con equipamiento básico ¹	1.425 kg	1.650 kg	2.565 kg
Potencia requerida	90 CV	110 CV	160 CV

* Válido solo para elevación central

¹ Máquina base + con ruedas de pestaña + elementos con distancia entre hilera de 75 cm



MyPÖTTINGER – Simple. Siempre. En todas partes.

Aprovechate de las ventajas

MyPÖTTINGER es nuestro portal para clientes que ofrece información valiosa sobre tu máquina PÖTTINGER.

Recibe información individualizada y consejos útiles sobre tus máquinas PÖTTINGER en "mi parque de máquinas". O infórmate sobre la gama de PÖTTINGER.

Mi parque de máquinas

Añade la máquina PÖTTINGER al parque de máquinas y ponle un nombre individual. Recibirás información valiosa como por ejemplo consejos útiles sobre la máquina, manuales de uso, despieces, información de mantenimiento, así como todos los detalles técnicos y documentos.

Información sobre la gama

MyPÖTTINGER proporciona para todas las máquinas desde el año de construcción 1997 información específica a tu disposición.

Escanea el código QR de la placa de la máquina con el smartphone o tablet o entra en www.mypoettinger.com cómodamente desde casa con el número de chasis de la máquina. Al instante recibes muchas informaciones sobre tu máquina como: manuales de usuario, información del equipamiento, catálogos, fotos y videos.



CLASSIC

DURASTAR

DURASTAR PLUS

Apuesta por el original

Los recambios originales de PÖTTINGER convencen por su mayor funcionalidad, seguridad de uso y rendimiento. A esta exigencia nos dedicamos en PÖTTINGER.

Nuestros recambios originales de PÖTTINGER se fabrican en materiales de alta calidad. Cada pieza de recambio y de desgaste va adaptada de forma óptima al sistema de su máquina. Diferentes condiciones de suelo y de uso piden muchas veces una adaptación individual.

Nos ocupamos de nuestros clientes y ofrecemos, con las tres líneas de piezas de desgaste CLASSIC, DURASTAR y DURASTAR PLUS repuestos para todas las exigencias. Nuestros recambios originales satisfacen, pues el saber no se puede copiar.

Sus ventajas

- Disponibilidad inmediata y a largo plazo.
- Máxima vida útil mediante procesos de producción innovadores y el uso de materiales de máxima calidad.
- Prevención de mal uso gracias a la perfecta exactitud de encaje.
- Mayor resultado de trabajo gracias a la óptima adaptación al sistema de la máquina.
- Reducción de gastos y ahorro de tiempo gracias a intervalos más largos de cambio de piezas de desgaste.
- Extenso control de calidad.
- Desarrollo continuo de investigación y desarrollo.
- Distribución de recambios por todo el mundo.
- Precios atractivos, conformes a los mercados para todos los recambios.

Piezas de desgaste

CLASSIC denomina la línea de piezas de desgaste clásico. Marcamos la línea para piezas originales con la mejor relación calidad-precio y fiabilidad.

DURASTAR es la innovación en el mercado de piezas de desgaste - estable, de alta calidad, potente y fiable.

¿Es habitual que tenga condiciones de uso extremas y de mucho esfuerzo para su máquina? La línea DURASTAR PLUS es la elección justa.



Más éxito con PÖTTINGER

- Como empresa familiar, su socio fiable desde 1871
- Especialista para laboreo y forraje
- Innovaciones futuristas para resultados de trabajo fuera de serie
- Arraigado en Austria - en casa por todo el mundo

Apuesta por nuestra FLEXCARE

- Estructura modular de los elementos de azada para diferentes cultivos y anchuras de hilera de 25 hasta 160 cm
- Ajuste simple de los elementos de azada, herramientas de trabajo y herramientas posteriores así como elementos de protección de las plantas
- Bastidor integrado desplazable hidráulico con opcional control de cámara para precisión absoluta
- Elevación individual electrohidráulica opcional de los elementos de azada con presión de apoyo ajustable

Infórmese ahora:

PÖTTINGER Landtechnik GmbH

Industriegelände 1
4710 Grieskirchen
Austria
Teléfono +43 7248 600-0
info@poettinger.at
www.poettinger.at

Distribuido en España por: Duran Maquinaria Agrícola SL

Ctra. Nacional 640 km 87,5
27192 La Campiña
Lugo – España
Teléfono +34 982 227165
Fax +34 982 252086
mduran@duramaquinaria.com
www.duramaquinaria.com

PÖTTINGER Latino América

Osorno, Chile
Teléfono +56 64-203085
Fax +56 64-203085
www.poettinger.cl

Hernán Concha Neupert

Teléfono +56 9-89222203
hernanconcha@poettinger.cl

Raimundo Concha Vergara

Teléfono +56 9-79992799
raimundoconcha@poettinger.cl