

Sarchiatrici pieghevoli  
FLEXCARE V

 **PÖTTINGER**

# Flessibilità e precisione



## Protezione meccanica delle colture



La sarchiatrice FLEXCARE di PÖTTINGER, grazie al suo sistema unico nel suo genere, offre piena flessibilità per l'impiego su differenti colture. L'interfila, la larghezza di lavoro degli elementi sarchianti e la regolazione fine dei sarchiatori con elementi a dita sono regolabili completamente senza bisogno di utensili. La macchina si distingue per la guida precisa in profondità ed il trattamento delicato delle colture.

## Indice

	Efficace controllo meccanico delle infestanti	4-7
	Massima precisione	8-9
	Massima flessibilità	10-11
	Massimo comfort	12-13
	Guida per la sarchiatura	14-17
	Sarchiatrici pieghevoli	18-29
	Accessori a richiesta	26-27
	Caratteristiche tecniche	28-28
	MyPÖTTINGER / ORIGINAL PARTS	30-31

Tutte le indicazioni riguardanti caratteristiche tecniche, dimensioni, pesi, potenza, ecc. nonché immagini sono approssimative e non vincolanti. Gli allestimenti delle macchine raffigurate non sono specifici in base al paese d'impiego e potrebbero anche raffigurare allestimenti non disponibili di serie, risp. non disponibili in tutti i paesi. Il vostro Concessionario PÖTTINGER di fiducia vi fornirà volentieri tutte le informazioni necessarie.

# Efficace controllo meccanico delle infestanti



## La protezione delle piante è in continua evoluzione

Per decenni l'impiego di prodotti fitosanitari chimici ha garantito una crescita dei raccolti. Tuttavia con l'impiego crescente aumenta anche la resistenza degli organismi nocivi. L'efficacia dei meccanismi d'azione dei fungicidi, insetticidi ed erbicidi ristagna. Perciò diminuiscono anche le autorizzazioni di nuovi prodotti fitosanitari contenenti nuovi principi attivi.

Inoltre l'accettazione dei prodotti fitosanitari chimici da parte della popolazione è in calo e nuovi obiettivi sanitari ed ambientali ne richiedono la riduzione.

PÖTTINGER accetta queste sfide inserendo nella sua gamma di prodotti le macchine per la protezione meccanica delle colture, per consentire una coltivazione sostenibile e specifica in base alla posizione geografica ed alla tipologia di azienda.

## Obiettivi del controllo meccanico delle infestanti

Un obiettivo primario della protezione meccanica delle colture è favorire la crescita delle piante colturali, raggiunto limitando al massimo i concorrenti nocivi quali le erbe infestanti. Una presenza elevata di erbe infestanti può avere le seguenti conseguenze:

- Riduzioni del raccolto, fino alla perdita totale
- Foraggio o semente contaminati
- Condizioni di raccolta difficili e dispendiose dal punto di vista dei costi

Grazie all'impiego delle nostre macchine per la protezione delle colture è possibile evitare maggiori costi di produzione e costi derivanti.

# Protezione meccanica delle colture



## Fattori agronomici

Un efficace controllo meccanico delle infestanti dipende da numerosi fattori. Giocano un ruolo importante la coltura, l'infestante, le condizioni del terreno e quelle climatiche, nonché la regolazione della macchina.

- Lo sviluppo di una pianta colturale vitale dipende dal momento ideale di semina, dalla qualità della semente, nonché dalla tecnica di semina ottimale per la pianta
- I tempi e l'intensità della protezione dipendono dallo stadio vegetativo della pianta e dal grado e tipo di infestanti
- La tipologia di erba infestante e la sua proliferazione risultano decisive per la scelta della macchina per la protezione corretta delle colture. Ogni regolazione degli attrezzi di lavoro dev'essere adattata alla quantità di erbe infestanti presenti ed alle loro dimensioni

## Fattori determinanti riguardanti la posizione geografica

Le macchine per la protezione meccanica delle colture vanno adattate in modo ottimale alle condizioni specifiche del sito.

- Per quanto riguarda le condizioni del terreno bisogna considerarne la tipologia, la conformazione e l'umidità. Intensità e tempi della protezione delle colture vengono determinate di conseguenza. La presenza di sassi e la precedente lavorazione del terreno risultano determinanti per la regolazione degli attrezzi di lavoro
- I tempi d'impiego vanno anch'essi adattati ai parametri non modificabili. Tra questi le circostanze atmosferiche quali temperatura esterna e del terreno, precipitazioni, irradiazione solare e vento

# Efficace controllo meccanico delle infestanti



## Per una coltura sana

L'intervento meccanico sullo strato superficiale del terreno comporta una maggiore disponibilità di sostanze nutritive. Grazie al lavoro delle macchine per la protezione delle colture si ha un vantaggio di sviluppo delle piante colturali rispetto alle infestanti.

Un trattamento mirato per la protezione delle colture può ridurre l'impiego di prodotti chimici fitosanitari (PF) o, in condizioni ottimali, può sostituirli completamente. Grazie alla combinazione della protezione meccanica delle colture con quella chimica, è possibile migliorare l'efficacia dei prodotti fitosanitari presenti.

Una protezione delle colture integrata fa risparmiare PF ed impedisce l'immissione dei PF nelle acque superficiali ed in quelle sotterranee. Così si mantiene e si stimola la biodiversità.

## Ripercussioni sul terreno

Gli effetti collaterali di un trattamento meccanico si rispecchiano nella struttura del terreno. Terreni molto incrostati possono essere smossi. Ciò stimola la frantumazione, migliorando la capacità di assorbimento idrico del terreno. L'aerazione del terreno garantisce una maggiore attività dei microorganismi, che favoriscono la formazione di humus.

## Possibilità d'impiego con differenti colture

Al seguente codice QR potete trovare un elenco per il controllo delle infestanti in differenti colture e le finestre temporali d'impiego adatte.

Con questo codice QR potete visualizzare direttamente l'applicazione.



# Protezione meccanica delle colture



## Parametri regolabili per FLEXCARE

Per essere preparati a differenti condizioni d'impiego, è possibile effettuare alcune regolazioni della macchina. Molte regolazioni sono effettuabili senza bisogno di utensili.

Differenti vomeri a piede d'oca, coltelli ad angolo ed attrezzi di lavoro consentono un adattamento rapido ed ottimale alle condizioni del terreno presenti. Vari sistemi di guida garantiscono un risultato di lavoro ottimale.

## Effetti lavorativi del controllo meccanico delle infestanti

Con l'aiuto della sarchiatrice FLEXCARE è possibile raggiungere vari effetti lavorativi:

- Incisione del terreno: la massa fogliare viene separata completamente dalla massa radicale. Così si interrompe la crescita della pianta. La massa radicale muore – la massa fogliare si secca
- Ricoprire di terra: l'infestante viene ricoperta di terra. A causa della mancanza di luce viene impedita la fotosintesi – le infestanti muoiono
- Frantumazione delle incrostazioni: le incrostazioni vengono efficacemente frantumate grazie al movimento vibrante degli attrezzi di lavoro

# Massima precisione



## Lavoro di precisione

Il presupposto per un preciso lavoro di sarchiatura è la guida precisa della macchina tra le file. PÖTTINGER riesce a raggiungere questo obiettivo con un attacco della sarchiatrice molto vicino al trattore, una struttura compatta, nonché grandi ruote di livello del diametro di 450 mm. Il telaio delle dimensioni di 180 mm x 180 mm garantisce una robustezza elevata della macchina.

## Eccellente adattamento al terreno

Un agganciamento a parallelogramma garantisce il mantenimento costante e preciso della profondità di lavoro desiderata. Per garantire risultati di lavoro ottimali, la pressione di appoggio di tutti gli attrezzi, su richiesta, è regolabile idraulicamente. La sarchiatrice FLEXCARE convince per le sue molteplici possibilità di regolazione anche in condizioni d'impiego molto impegnative.

## Zona stretta di sarchiatura

Tutti gli elementi sarchianti sono disposti su una sola fila, creando così una zona stretta di sarchiatura e riducendo al minimo il potenziale spazio per le infestanti. Così è possibile sarchiare in modo affidabile e preciso anche colture molto giovani. Con il sistema di guida con telecamera, disponibile su richiesta, è possibile lavorare senza fatica anche con una zona di sarchiatura molto stretta di 5 cm.

## Inter-Row & Intra-Row

Per la sarchiatura bisogna distinguere dove lavorano gli attrezzi di lavoro. Inter-Row sta per una sarchiatura tra le file di piante, con l'impiego di vomeri a piede d'oca e coltelli ad angolo. Intra-Row corrisponde alla sarchiatura tra le piante all'interno della fila. Per questo tipo di lavorazione si possono impiegare sarchiatori con elementi a dita o rinalzatori piatti.





## Sollevamento singolo degli elementi sarchianti

Il sollevamento elettro-idraulico singolo degli elementi sarchianti, disponibile su richiesta, garantisce un danneggiamento ridotto delle piante colturali nelle aree cuneiformi. Questo viene comandato comodamente mediante un interruttore a levetta. Il sollevamento centralizzato, di serie, consente il sollevamento contemporaneo di un massimo di 20 elementi sarchianti.

## Comando elettro-idraulico manuale

Grazie al comando elettro-idraulico manuale di singoli elementi sarchianti viene garantita una sicurezza d'impiego ancora maggiore. In questo caso la pressione è adattabile alle condizioni d'impiego per migliorare la penetrazione nel terreno.



## Section Control

Il sollevamento singolo delle file Section Control, disponibile su richiesta, consente di attivare e disattivare con precisione con ISOBUS gli elementi sarchianti mediante controllo GPS. Questo funziona automaticamente quando si passa sopra l'area già lavorata. In questo modo si protegge la coltura, soprattutto in caso di aree cuneiformi, sovrapposizioni o confini del campo.

## Comando elettro-idraulico automatico

Ogni elemento sarchiante è dotato di un cilindro idraulico a doppio effetto, con cui gli elementi sarchianti vengono sollevati e riabbassati a fine campo o su aree cuneiformi in base alla posizione GPS. In questo modo l'operatore è sollevato da un ulteriore lavoro e può concentrarsi completamente sulla qualità del lavoro della sarchiatrice.

# Massima flessibilità



## Struttura modulare

Per ridurre al minimo i vostri costi d'investimento, tutti gli elementi sarchianti sono costruiti in modo uniforme e modulare. Per accrescere ulteriormente lo sfruttamento della macchina è possibile montare su ciascun elemento da 3 a 5 attrezzi sarchianti, con possibili larghezze delle file da 25 cm fino a 80 cm. Così con una sola macchina è possibile proteggere differenti colture con varie distanze tra le file.

## Tempi di allestimento ridotti

Grazie ad un rapido allestimento ed a regolazioni veloci sono possibili rese orarie e velocità di lavoro elevate. La sarchiatrice è adattabile in pochi minuti a qualsiasi condizione d'impiego in modo indipendente da distanze tra le file variabili e da differenti condizioni del terreno o delle piante.

- Adattamento degli elementi sarchianti alla larghezza della fila
- Adattamento degli attrezzi di lavoro in altezza e larghezza di lavoro
- Regolazione degli attrezzi di lavoro
- Adattamento delle ruote di livello alla larghezza della fila

Tutte le regolazioni sono effettuabili senza bisogno di utensili.



## Configurazione variabile degli attrezzi

Con la sarchiatrice FLEXCARE sono possibili larghezze delle file da 25 cm a 160 cm. A seconda della larghezza del telaio è possibile scegliere liberamente il numero di elementi sarchianti.

Su un portaattrezzi si possono montare fino a 5 elementi sarchianti – la disposizione si può scegliere a piacere. Tutti gli elementi sarchianti sono dotati di una molla sarchiatrice ed incastrati sulla barra di regolazione. Sono disponibili su richiesta i seguenti attrezzi di lavoro:

- Vomeri a piede d'oca con larghezze di 140 mm, 160 mm o di 180 mm
- Rincalzatore piatto da 90 mm – per vomere a piede d'oca con larghezza di 180 mm
- Coltelli ad angolo diritti con larghezze di 160 mm o di 180 mm

Inoltre è possibile montare dischi di protezione a dentatura grossolana e sarchiatori con elementi a dita con diametro di 310 mm e 370 mm come attrezzi di lavoro.

## Sicurezza d'impiego in tutte le condizioni

PÖTTINGER punta alla massima sicurezza d'impiego delle macchine. Grazie all'altezza del telaio da terra di 550 mm, la macchina è impiegabile fino nelle fasi di sviluppo tardive delle piante. Un flusso elevato garantisce un lavoro sicuro anche con una presenza elevata di massa organica. Superfici irregolari, nonché il trattamento per la protezione delle colture su terreni ondulati non rappresentano alcun problema per la sarchiatrice FLEXCARE.

# Massimo comfort



## Regolazione semplice

La regolazione della macchina contribuisce notevolmente ad un risultato ottimale del trattamento per la protezione delle colture. PÖTTINGER garantisce una regolazione semplice e veloce dei singoli elementi, con grande vantaggio per i vostri profitti.

## Semplice adattamento

Con la sarchiatrice FLEXCARE non sono necessarie dispendiose misurazioni e regolazioni degli attrezzi. Maschere perforate predefinite e scale graduate sui rispettivi componenti semplificano la regolazione identica di tutti gli attrezzi di lavoro.

## Attrezzata per qualsiasi distanza tra le file

La configurazione degli attrezzi e la regolazione per colture differenti avvengono in modo completamente variabile.

- Semplice regolazione e variazione della distanze tra le file tramite una maschera perforata a passi da 25 cm, fissabili mediante pulsanti a molla ed eccentrici di bloccaggio
- L'adattamento della larghezza di lavoro di ciascun elemento sarchiante avviene mediante una maschera perforata con distanze di 15 cm e pulsanti a molla per il bloccaggio
- La regolazione della profondità di lavoro avviene in modo continuo tramite una manovella meccanica con scala graduata
- Singole aste degli attrezzi sono regolabili in altezza tramite un collegamento ad incastro – tacche distanti 15 cm una dall'altra supportano la regolazione
- Confortevole sollevamento/abbassamento, nonché regolazione della posizione e dell'angolazione dei sarchiatori con elementi a dita mediante eccentrici di bloccaggio



## Impiego confortevole

Un telaio traslatore idraulico integrato è di serie e garantisce un impiego confortevole. Il telaio comandato idraulicamente garantisce un comfort elevato per l'operatore, pur mantenendo invariata la precisione. Grazie al continuo adattamento del telaio alla fila si evitano danneggiamenti e perdite per le piante, compensando le imprecisioni delle piante. Ne deriva una zona stretta di sarchiatura.

## Adattamento supportato da telecamera

Per la FLEXCARE sono disponibili su richiesta 2 sistemi di telecamera, che mantengono con precisione la sarchiatrice nella fila e compensano le imprecisioni delle piante.

1. Telecamera analogica: la telecamera trasmette un'immagine in diretta su un monitor nella cabina del trattore. Il telaio traslatore idraulico è comandabile dall'operatore tramite un distributore idraulico a doppio effetto.
2. Telecamera 2D: la telecamera 2D riconosce le file di piante e, in combinazione con il telaio traslatore idraulico, posiziona adeguatamente la sarchiatrice mediante un software di controllo. Su richiesta è possibile impiegare una seconda telecamera sincronizzata. Così si può migliorare ulteriormente la precisione.

## Manutenzione ridotta

Per ridurre al minimo la manutenzione, l'agganciamento a parallelogramma è dotato di bronzine esenti da manutenzione. Queste sono facilmente sostituibili per poter lavorare con una buona stabilità laterale anche dopo rese per superficie molto elevate.

## Cuscinetti esenti da manutenzione

Tutti i pezzi rotanti di attacco sono dotati di cuscinetti esenti da manutenzione. Così la FLEXCARE non ha bisogno di punti di lubrificazione.

# Un unico elemento sarchiante per tutte le colture

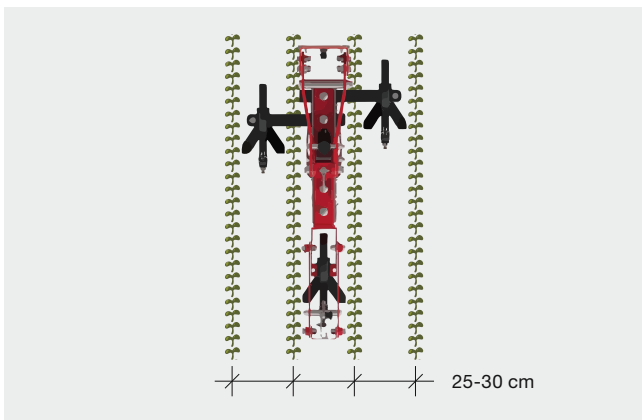

Per colture con distanze tra le file da 25 cm fino a 30 cm, come ad esempio cereali o colture speciali, si usa un attrezzo sarchiante per ciascuna fila. La distanza dalla fila di piante viene determinata dalla scelta della larghezza del vomere a piede d'oca. Per ridurre al minimo il peso complessivo della FLEXCARE, un elemento sarchiante viene dotato di 3 attrezzi sarchianti.

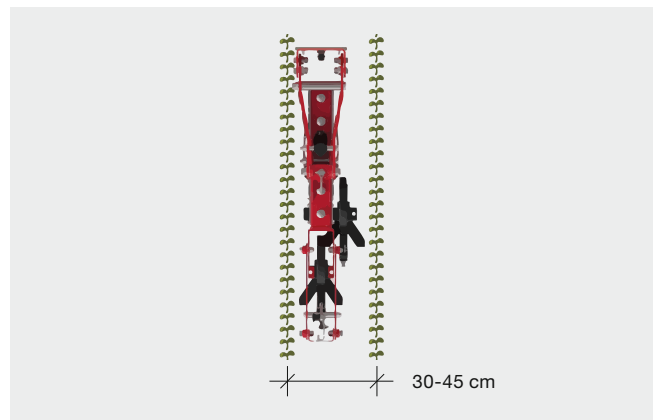

Se bisogna effettuare una lavorazione di distanze tra le file da 30 cm fino a 45 cm, si impiega un elemento sarchiante per ciascuna fila. In questo caso gli elementi sarchianti vengono dotati di 2 attrezzi sarchianti. Un attrezzo sarchiante posizionato al centro ed uno posizionato a lato garantiscono sufficiente flusso. Così viene garantita un'incisione totale della superficie con una sufficiente sovrapposizione.

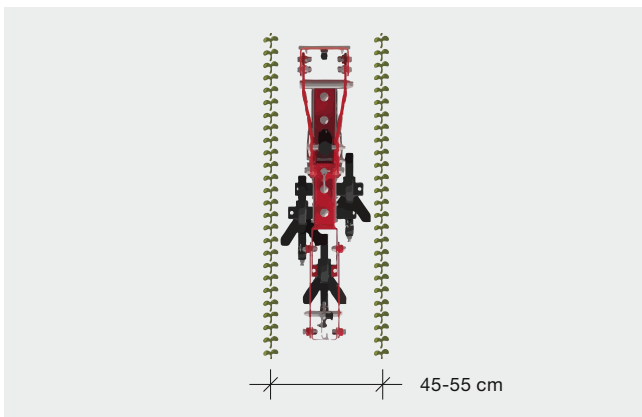

Barbabietole da zucchero, semi di soia o anche colza spesso vengono coltivati con distanza tra le file da 45 cm fino a 55 cm. Per un efficace controllo delle infestanti tra le file di piante (Inter-Row), l'elemento sarchiante viene dotato di 3 attrezzi sarchianti. Si impiega un elemento sarchiante per ciascuna fila.

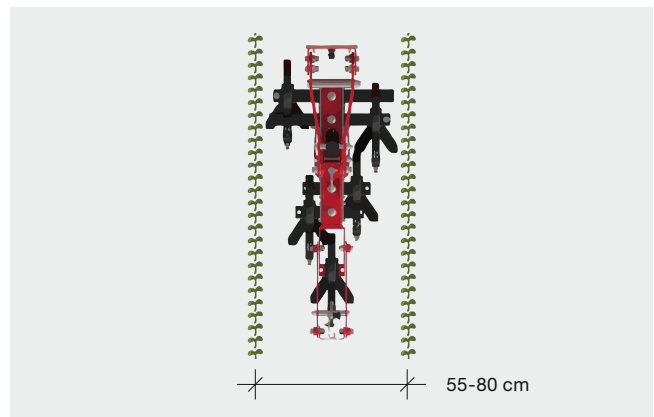

Con 5 attrezzi sarchianti è possibile realizzare distanze tra le file da 55 cm fino a 80 cm. Così, ad esempio, è possibile stimolare nella loro crescita mais o girasoli. Per distanze tra le file di oltre 80 cm è possibile impiegare 2 elementi sarchianti per ciascuna fila.

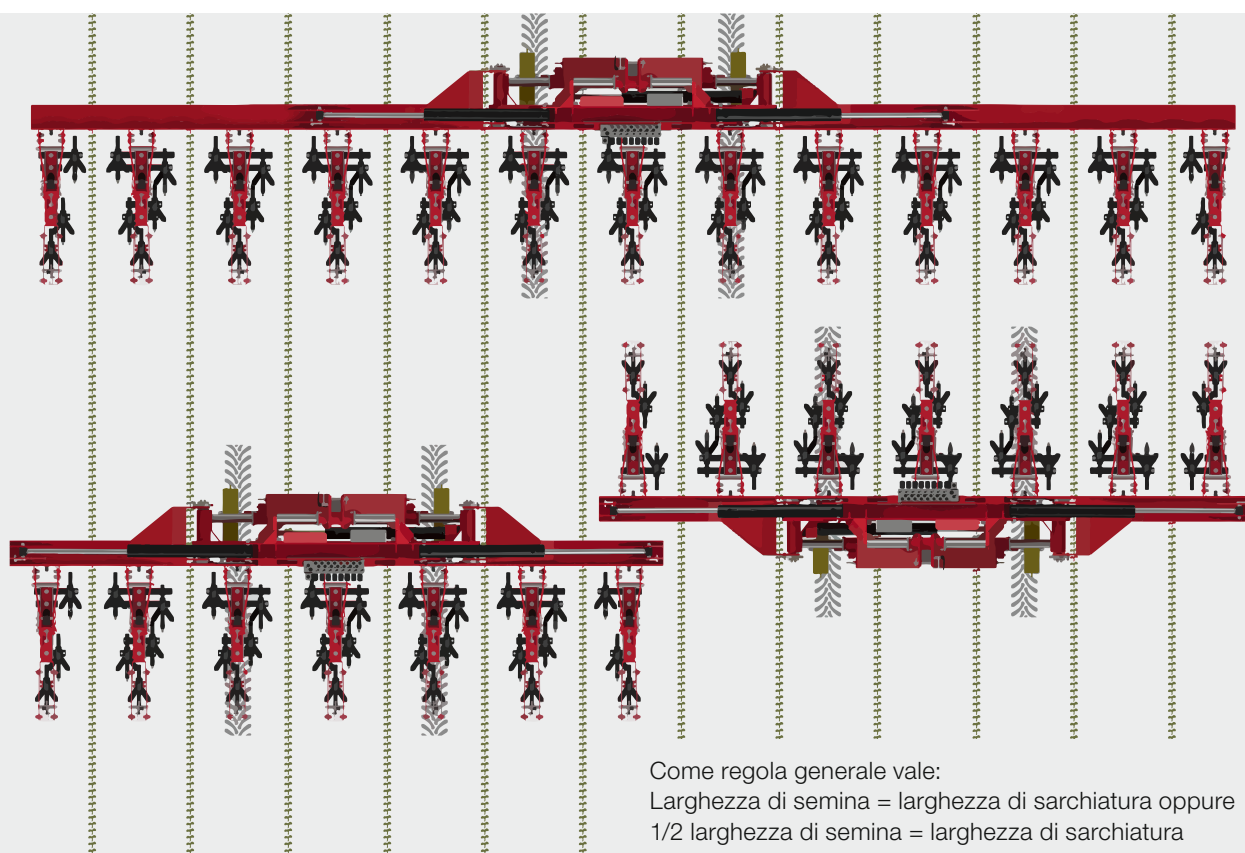

Come regola generale vale:  
 Larghezza di semina = larghezza di sarchiatura oppure  
 1/2 larghezza di semina = larghezza di sarchiatura

## Presupposti per un risultato di lavoro ottimale

Un risultato di lavoro perfetto si raggiunge solo con la scelta corretta dell'attrezzo sarchiante in base alla larghezza della semina, alla distanza tra le file ed alla carreggiata del trattore. L'obiettivo del processo di lavoro è di lavorare più vicino possibile alla pianta, senza provocare lesioni alla pianta ed alle sue radici.

## La disposizione è determinante

La carreggiata del trattore ed il numero di file da lavorare sono determinanti per la disposizione dell'attrezzo sarchiante. Nella disposizione simmetrica, a sinistra ed a destra partendo dal centro del trattore ci sono lo stesso numero di file. Nella disposizione asimmetrica invece, il numero di file è differente. Per sfruttare appieno tutta la traslazione del telaio traslatore anche con passaggi asimmetrici, si consiglia di allestire la FLEXCARE con l'estensione del telaio, disponibile su richiesta.

## Larghezza di semina e larghezza di sarchiatura

Nonostante i moderni sistemi di guida parallela sono sempre possibili deviazioni della carreggiata. Per passaggi di sarchiatura efficaci la larghezza di lavoro dell'attrezzo sarchiante deve essere adatta alla larghezza di semina. La grafica rappresenta un esempio con una larghezza di semina di 9 metri ed una distanza tra le file di 75 centimetri. In questo caso è possibile impiegare una FLEXCARE V 9200 oppure una FLEXCARE V 4700.

## Disposizione simmetrica o asimmetrica?

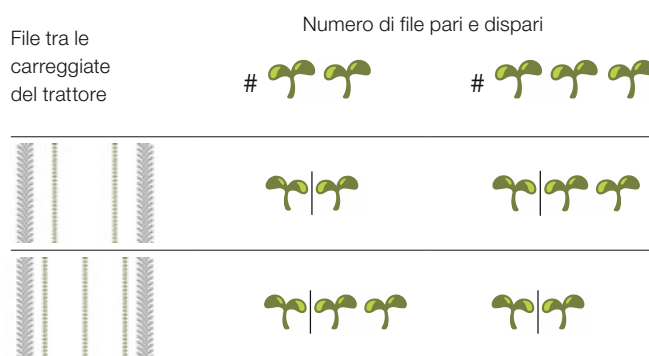

# Guida per la sarchiatura

Questa guida per la sarchiatura indica le possibili configurazioni di una FLEXCARE V 6200 in base alla distanza tra le file ed alla carreggiata del trattore. La disposizione degli elementi sarchianti è trasferibile anche sugli altri modelli di FLEXCARE.

**Distanza tra le file**

**Larghezza carreggiata 150 cm**

**Larghezza carreggiata 175 cm**

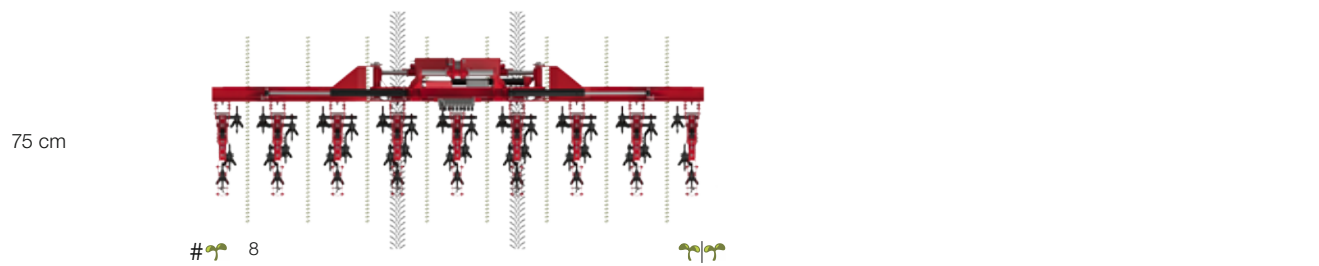
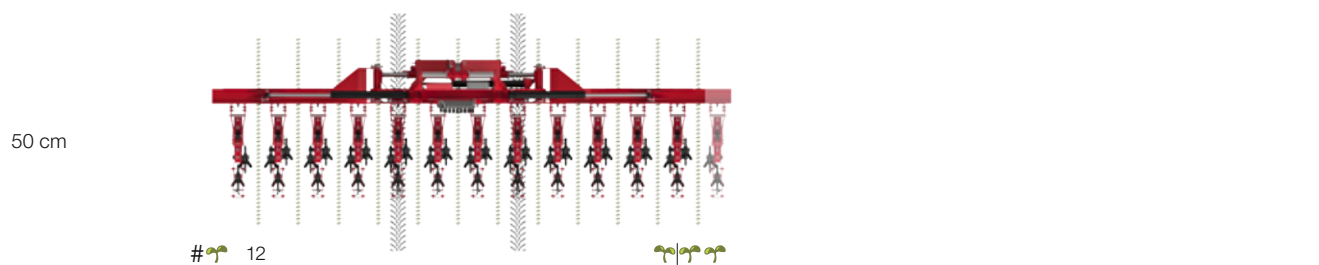



Larghezza carreggiata 200 cm

Larghezza carreggiata 225 cm

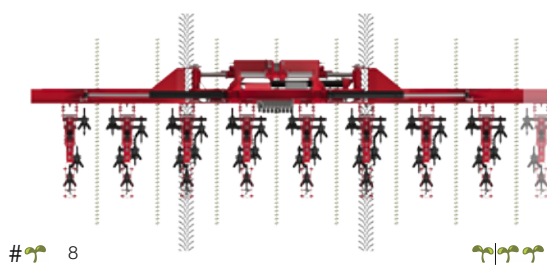
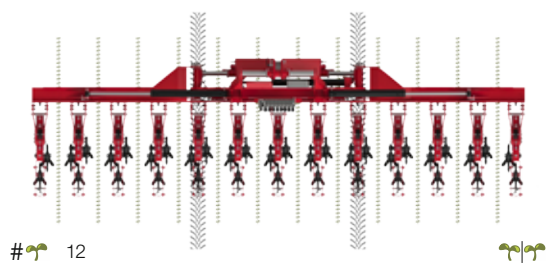
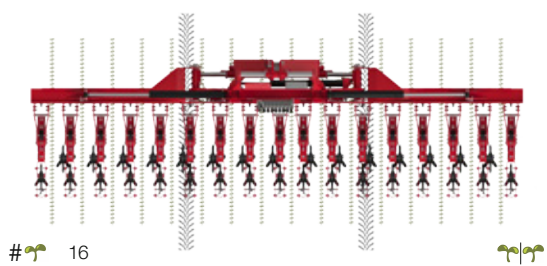
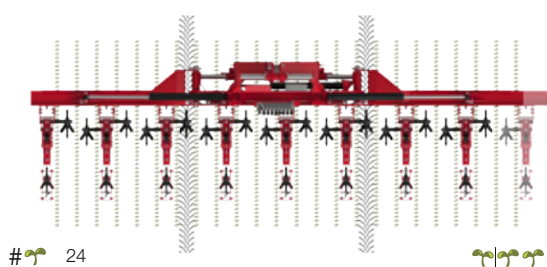
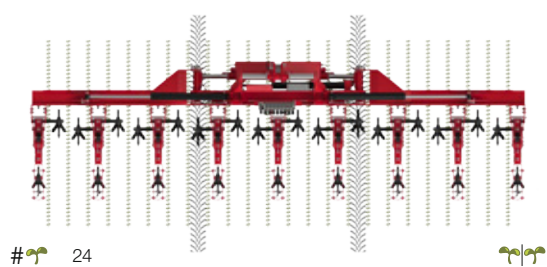

- # 24 Numero di file delle piante
- Disposizione simmetrica
- Disposizione asimmetrica

La grafica aiuta a visualizzare possibili esempi di configurazione e non rappresenta una panoramica completa delle possibili varianti.

## Sarchiatrici pieghevoli





# Sarchiatrici pieghevoli

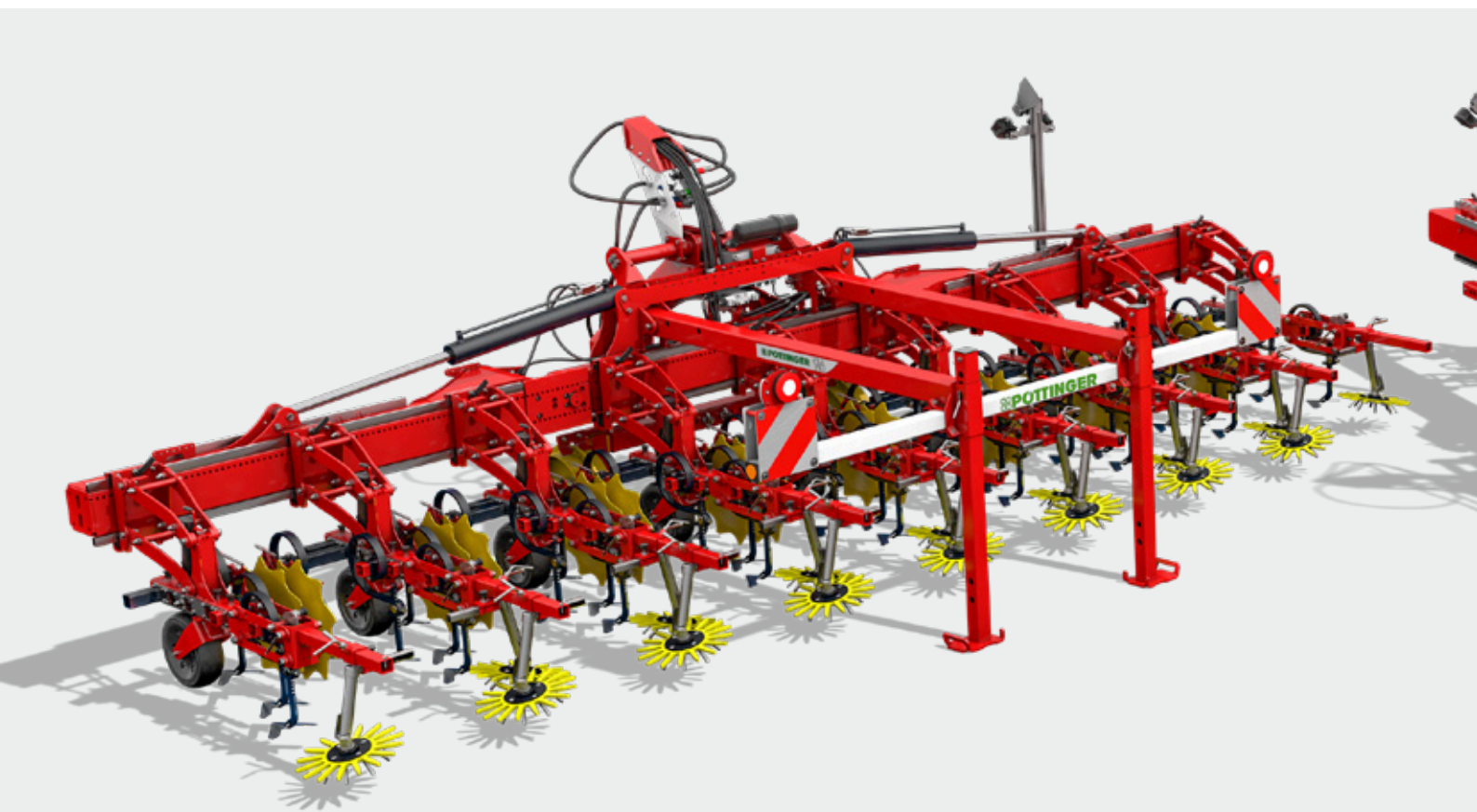

## 1 Attacco

Grazie a varie posizioni di attacco del 3° punto e dei bracci inferiori, la macchina è adatta all'impiego con trattori con differenti geometrie di attacco. Così viene garantito l'impiego in condizioni che variano continuamente.

- Cat. II / misura 2 per le macchine da 4,7 m e 6,2 m.  
Cat. III / misura 3 per le macchine da 9,2 m
- 3 posizioni di attacco dei bracci inferiori e 2 posizioni del 3° punto

## 2 Telaio traslatore idraulico

Il telaio traslatore idraulico integrato nel telaio principale può compensare la disposizione poco precisa delle piante.

- Traslazione di +/- 25 cm
- Comando manuale o, su richiesta, elettro-idraulico con adattamento automatico

## 3 Ruote di livello

Le grandi ruote di livello del diametro di 450 mm incrementano la precisione della FLEXCARE. Durante il lavoro viene garantita una corsa regolare.

- Regolabili in larghezza per carreggiate da 150 a 200 cm
- Consigliate per guida con telecamere

## 4 Riconoscimento del verde delle colture

Grazie ad una telecamera 2D, disponibile su richiesta, la sarchiatrice viene guidata con precisione nella fila.

La guida con telecamere consente una zona stretta di sarchiatura di 5 cm.

- Riconoscimento da 1 fino ad 8 file di piante per ciascuna telecamera
- Con treppiede facilmente regolabile ed illuminazione a LED per il lavoro notturno
- 2a telecamera sincronizzata disponibile su richiesta, per massima precisione - consigliata per macchine con sollevamento singolo delle file o Section Control

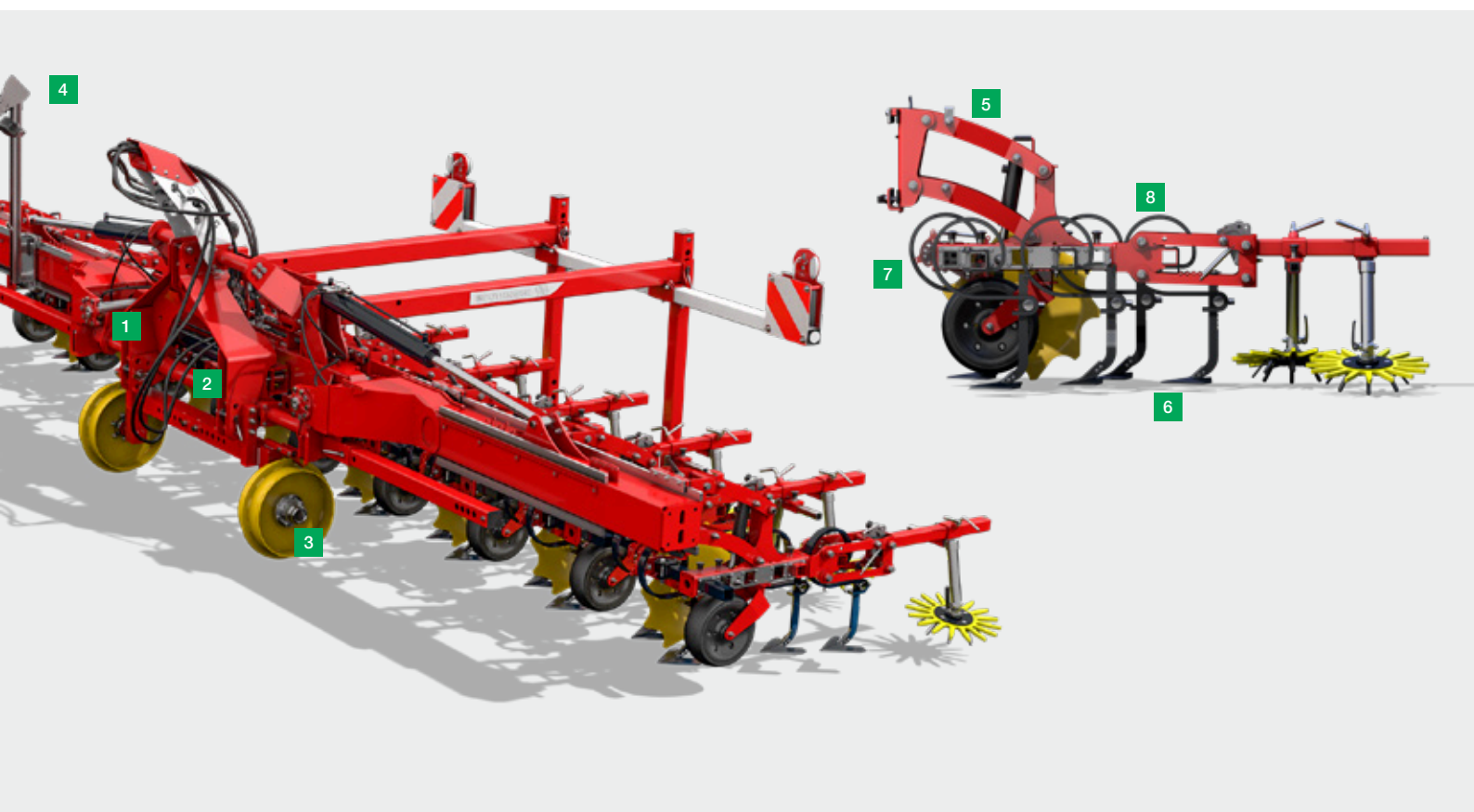

## 5 Agganciamento a parallelogramma

Tutti gli elementi sarchianti sono agganciati a parallelogramma per un adattamento ottimale al terreno. Pressione di appoggio e penetrazione possono essere regolate mediante un cilindro idraulico, disponibile su richiesta.

- Abbassamento e sollevamento precisi degli elementi
- Comando Section Control disponibile su richiesta

## 6 Elementi sarchianti

Per consentire una flessibilità d'impiego elevata gli elementi sarchianti sono costruiti in modo modulare. Ciò rende possibili un rapido adattamento ed un ampliamento dell'allestimento con larghezze del telaio e colture differenti.

- Rapido adattamento a condizioni che variano continuamente
- Possibili larghezze delle file da 25 cm a 80 cm per ciascun elemento sarchiante

## 7 Portaattrezzi

Sul portaattrezzi sono presenti complessivamente 5 posizioni di montaggio. Un attrezzo di lavoro viene sempre montato al centro. Di serie il supporto viene fornito sempre con 3 attrezzi di lavoro.

- Garanzia di un'incisione superficiale completa
- Libera scelta della disposizione degli attrezzi di lavoro

## 8 Molla sarchiante

Tutti i vomeri a lancia della FLEXCARE sono montati su una molla sarchiante. Questo garantisce un'incisione netta ed un dissodamento ottimale del terreno grazie ad un movimento vibrante e ad una forza di trazione ridotta. Inoltre, ogni vomere è regolabile separatamente nella sua profondità di lavoro e sostituibile rapidamente, se necessario.

# Sarchiatrici pieghevoli



- 1 Esempio d'impiego: Mais – distanza tra le file di 75 cm
- 2 Esempio d'impiego: Barbabietole da zucchero – distanza tra le file da 45 cm fino a 55 cm
- 3 Esempio d'impiego: Soia – distanza tra le file da 45 cm fino a 55 cm

## Struttura – flessibile e leggera

La struttura dell'elemento sarchiante della FLEXCARE è adattabile esattamente alle vostre esigenze. L'allestimento della FLEXCARE è modificabile rapidamente per svariati impieghi.

### Esempio d'impiego: Mais – distanza tra le file di 75 cm

- Vomere a piede d'oca da 180 mm con asta diritta (1x)
- Vomere a piede d'oca da 180 mm con asta diritta (2x)
- Ampliamento elemento sarchiante 800 mm
- Vomere a piede d'oca da 140 mm con asta ricurva (2x)
- Dischi di protezione delle colture
- Sarchiatori con elementi a dita da 370 mm o 310 mm

### Esempio d'impiego: Barbabietole da zucchero – distanza tra le file da 45 cm fino a 55 cm

- Vomere a piede d'oca da 180 mm con asta diritta (1x)
- Coltello ad angolo da 180 mm con asta diritta (2x)
- Ampliamento elemento sarchiante
- Sarchiatori con elementi a dita da 310 mm o 370 mm

### Esempio d'impiego: Soia – distanza tra le file da 45 cm fino a 55 cm

- Vomere a piede d'oca da 180 mm con asta diritta (1x)
- Vomere a piede d'oca da 180 mm con asta diritta (2x)
- Rincalzatore piatto da 90 mm



■ = di serie, □ = su richiesta

# Sarchiatrici pieghevoli



## Vomere a piede d'oca da 140 mm

È l'attrezzo fornito di serie con la FLEXCARE V. La larghezza di lavoro di 140 mm ne garantisce la massima flessibilità d'impiego.

- Con asta ricurva



## Vomere a piede d'oca da 160 mm o 180 mm

I vomeri a piede d'oca larghi 160 mm o 180 mm, disponibili su richiesta, consentono una maggiore sovrapposizione, garantendo un taglio sicuro delle erbe infestanti.

- Con asta diritta



## Coltello ad angolo da 160 mm o 180 mm

I coltelli ad angolo, disponibili su richiesta, effettuano un'incisione pulita ed affilata lungo la zona di sarchiatura. La sarchiatura durante stadi precoci di crescita allontana attivamente il flusso di terra dalla fila di piante, evitando efficacemente la ricopertura con terra.

- Necessario ampliamento fino ad 80 cm, disponibile su richiesta
- Con asta diritta

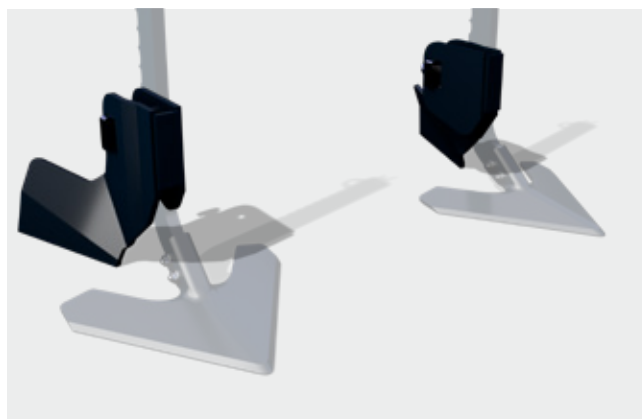

## Rincalzatore piatto da 90 cm

Per la rincalzatura all'interno della fila di piante. Per alcune colture, come soia o mais, è possibile regolare molto bene le erbe infestanti presenti nella fila ricoprendole di terra. Contemporaneamente si verifica spesso un effetto positivo sulla coltura.

- Richiede vomeri a piede d'oca da 180 mm
- Fissaggio sull'asta del vomere tramite collegamento ad incastro



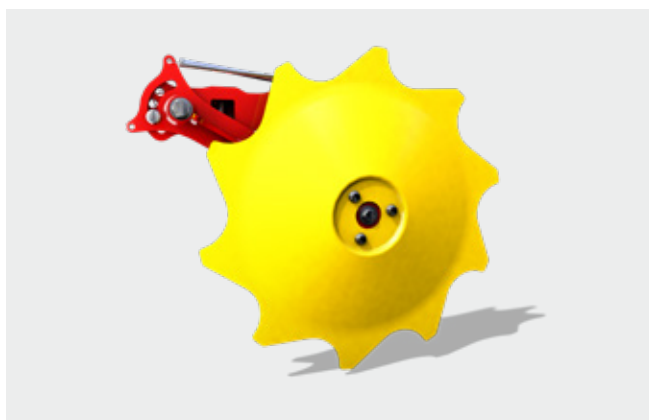

## Disco di protezione

Nell'impiego con i vomeri a piede d'oca, i dischi di protezione di grandi dimensioni proteggono le giovani colture dalla ricopertura con terra.

- Fissabili in posizione superiore
- Facilmente smontabili



## Sarchiatore con elementi a dita da 310 mm o 370 mm

I sarchiatori con elementi a dita sono guidati mediante un parallelogramma separato. Ciò garantisce una guida ottimale lungo le irregolarità del terreno ed un lavoro delicato.

- Per la sarchiatura tra le piante all'interno della fila
- Grado medio di durezza per tutte le colture



## Ampliamento fino a 80 cm

L'ampliamento, disponibile su richiesta, consente di trattare interfile più ampie, fino a 80 cm, con un solo elemento sarchiante. Così su un portaattrezzi è possibile montare fino a 5 elementi sarchianti

- Inserto molla sarchiante inclusa

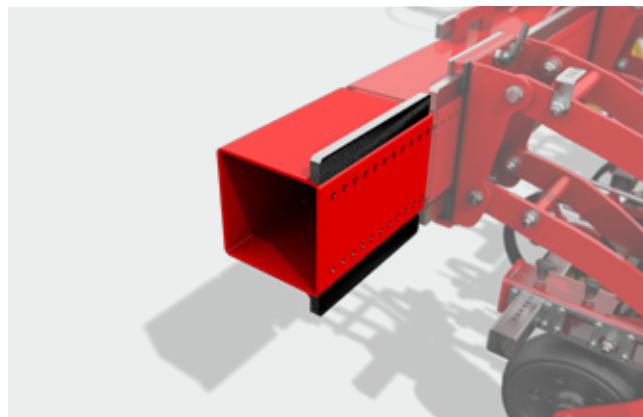

## Estensione del telaio di 300 mm

Con l'estensione del telaio di 300 mm è possibile adattare la FLEXCARE in modo ancora più flessibile alle condizioni d'impiego. In parte necessaria per l'adattamento asimmetrico della macchina alle distanze tra le file presenti.

## Accessori a richiesta

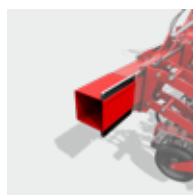
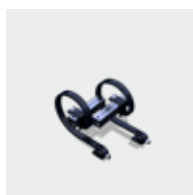

### FLEXCARE

**Elemento sarchiante**  
25 - 55 cm

**Ampliamento**  
55 - 80 cm

**Estensione del telaio**  
30 cm

**Telaio traslatore**  
idraulico

**Ruote di livello**  
regolabili in  
larghezza

FLEXCARE V 4700



FLEXCARE V 6200



FLEXCARE V 9200



**Vomeri a piede d'oca**  
140 mm, asta ricurva

**Vomeri a piede d'oca**  
160 mm, asta diritta

**Vomeri a piede d'oca**  
180 mm, asta diritta

**Coltelli ad angolo**  
160 mm

**Coltelli ad angolo**  
180 mm

FLEXCARE V 4700



FLEXCARE V 6200



FLEXCARE V 9200



# Vengono spesso acquistati insieme

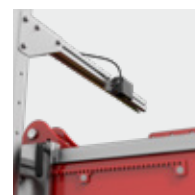
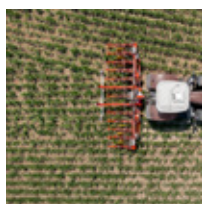
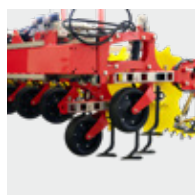
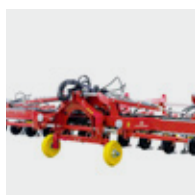

**Sollevamento idraulico centralizzato**

**Sollevamento idraulico singolo**

**Section Control**

**Guida con 1 telecamera**

**Telecamera aggiuntiva sull'altro lato**

**Telecamera analogica**

<input checked="" type="checkbox"/>	<input type="checkbox"/>	<input type="checkbox"/>	<input type="checkbox"/>	<input type="checkbox"/>	<input type="checkbox"/>
<input checked="" type="checkbox"/>	<input type="checkbox"/>	<input type="checkbox"/>	<input type="checkbox"/>	<input type="checkbox"/>	<input type="checkbox"/>
<input checked="" type="checkbox"/>	<input type="checkbox"/>	<input type="checkbox"/>	<input type="checkbox"/>	<input type="checkbox"/>	<input type="checkbox"/>

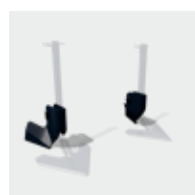

**Disco di protezione**

**Rincalzatore piatto 90 mm**

**Parallelogramma per attrezzi di lavoro**

**Sarchiatore con elementi a dita giallo 310 mm**

**Sarchiatore con elementi a dita giallo 370 mm**

**Ruote tastatrici 16.0/9.50-8**

<input type="checkbox"/>	<input type="checkbox"/>	<input type="checkbox"/>	<input type="checkbox"/>	<input type="checkbox"/>	-
<input type="checkbox"/>	<input type="checkbox"/>	<input type="checkbox"/>	<input type="checkbox"/>	<input type="checkbox"/>	-
<input type="checkbox"/>	<input type="checkbox"/>	<input type="checkbox"/>	<input type="checkbox"/>	<input type="checkbox"/>	<input checked="" type="checkbox"/>

**Configurate la vostra macchina personale!**

■ = di serie, □ = su richiesta

## Caratteristiche tecniche



# FLEXCARE V

<b>FLEXCARE</b>	<b>V 4700</b>	<b>V 6200</b>	<b>V 9200</b>
Larghezza di lavoro	4,70 m	6,20 m	9,20 m
Numero max. elementi sarchianti	16	20*	20*
Numero min. elementi sarchianti	5	7	11
Larghezza di trasporto	3,00 m	3,00 m	3,00 m
Altezza di trasporto	2,50 m	3,35 m	3,90 m
Lunghezza di trasporto	2,20 m	2,20 m	2,20 m
Dimensioni del telaio	180 mm x 180 mm	180 mm x 180 mm	180 mm x 180 mm
Altezza telaio da terra	820 mm	820 mm	820 mm
Pneumatici delle ruote tastatrici	-	-	16.0/9.50-8
Peso	800 kg	875 kg	1.500 kg
Peso dotazione di serie <sup>1</sup>	1.425 kg	1.650 kg	2.565 kg
Potenza minima richiesta	90 CV	110 CV	160 CV

\* Valido solo per sollevamento centralizzato

<sup>1</sup> Macchina di base + ruote di livello + elementi sarchianti con distanza tra le file di 75 cm



## MyPÖTTINGER – Semplice. Sempre. Dovunque.

### Beneficiate di numerosi vantaggi

MyPÖTTINGER è il nostro portale clienti che vi offre informazioni preziose sulle vostre macchine PÖTTINGER.

Riceverete informazioni personalizzate e consigli utili riguardanti la vostra macchina PÖTTINGER nella sezione "Il mio parco macchine". Oppure informatevi sulla gamma di macchine PÖTTINGER.

### Il mio parco macchine

Aggiungete la vostra macchina PÖTTINGER al parco macchine ed assegnatele un nome personalizzato. Riceverete preziose informazioni come: consigli utili per la vostra macchina, libretti d'uso e manutenzione, cataloghi ricambi, informazioni per la manutenzione, nonché tutte le caratteristiche tecniche e la documentazione.

### Informazioni sulla gamma di prodotti

MyPÖTTINGER vi mette a disposizione informazioni specifiche per tutte le macchine a partire dall'anno di produzione 1997.

Scannerizzate con lo smartphone o il tablet il codice QR che trovate sulla targhetta della macchina oppure digitate comodamente da casa sul browser [www.mypoettinger.com](http://www.mypoettinger.com) ed inserite la matricola della Vostra macchina. Riceverete immediatamente una grande quantità di informazioni riguardanti la vostra macchina, come: libretti d'uso e manutenzione, informazioni sugli allestimenti, prospetti, immagini e video.



CLASSIC

**DURASTAR**

**DURASTAR PLUS**

## Puntate sull'originale

PÖTTINGER Original Parts – convincono per massima funzionalità, sicurezza d'impiego e rendimento. Noi di PÖTTINGER ci dedichiamo a perseguire questi obiettivi.

Perciò produciamo i nostri PÖTTINGER Original Parts con materiali di qualità molto elevata. Ogni singolo pezzo di ricambio e di usura è perfettamente adattato alla vostra macchina. Spesso differenti condizioni d'impiego e del terreno richiedono un adattamento individuale.

Noi soddisfiamo i bisogni dei nostri clienti e con le tre linee di usura CLASSIC, DURASTAR e DURASTAR PLUS offriamo il pacchetto adatto a qualsiasi esigenza. I pezzi di ricambio originali convengono sempre, perchè il know-how non si può copiare!

## I vantaggi dei pezzi originali PÖTTINGER

- Disponibilità immediata ed a lungo termine
- Massima longevità dei pezzi grazie a processi di produzione innovativi ed all'impiego di materie prime di altissima qualità
- Si evitano disfunzioni grazie alla precisione nell'adattamento
- Risultati di lavoro ottimali grazie alla perfetta adattabilità alla Vostra macchina
- Riduzione dei costi e risparmio di tempo grazie a più lunghi intervalli di sostituzione dei pezzi di ricambio
- Approfonditi controlli di qualità
- Sviluppo costante mediante ricerca e sviluppo
- Distribuzione dei pezzi di ricambio a livello mondiale
- Prezzi molto interessanti, conformi a quelli di mercato, per tutti i pezzi di ricambio

## Linee di pezzi di usura

CLASSIC è la linea classica di pezzi di usura. Con essa fissiamo il riferimento per i pezzi originali in quanto a qualità, migliore rapporto qualità/prezzo ed affidabilità.

DURASTAR è l'innovazione sul mercato dei pezzi di usura – resistente, di alta qualità, efficiente ed affidabile.

Condizioni d'impiego estreme e sollecitazioni elevate delle macchine sono all'ordine del giorno per voi? Allora la linea DURASTAR PLUS fa proprio al caso vostro.



## Più successo con PÖTTINGER

- Il Vostro affidabile partner come azienda a conduzione familiare sin dal 1871
- Specialista della lavorazione del terreno e della fienagione
- Innovazioni lungimiranti per risultati di lavoro eccezionali
- Profondamente radicati in Austria – di casa in tutto il mondo

## Puntate su FLEXCARE

- Struttura modulare degli elementi sarchianti per differenti colture e larghezze delle file da 25 cm a 160 cm
- Semplice regolazione degli elementi sarchianti, degli attrezzi di lavoro e di trascinamento, nonché degli elementi di protezione per le piante
- Telaio traslatore idraulico integrato con sistema di guida con telecamera per precisione assoluta
- Sollevamento elettro-idraulico singolo degli elementi sarchianti con pressione di appoggio regolabile

## Informatevi ora:

### **PÖTTINGER Landtechnik GmbH**

Industriegelände 1  
4710 Grieskirchen  
Österreich  
Telefon +43 7248 600-0  
info@poettinger.at  
www.poettinger.at

### **PÖTTINGER Italia S.r.l.**

Via E. Fermi, 6 – Loc. Polignano  
29010 San Pietro in Cerro (PC)  
Italia  
Tel. +39 0523 838012  
Fax +39 0523 838253  
info@poettinger.it  
www.poettinger.it