

Ротационные бороны
LION

 **PÖTTINGER**

Подготовка посевного ложа



Идеальная подготовка посевного ложа



Ротационная борона играет важную роль во многих концепциях земледелия. Оптимальное измельчение и тщательное перемешивание для идеальной предпосевной подготовки являются основными достоинствами ротационных борон PÖTTINGER. В сочетании с сеялкой они создают универсальную и высокопроизводительную комбинацию для идеального посева. Мы предлагаем индивидуальные решения с множеством вариантов оснащения для всех типов почв и предприятий разных размеров.

Содержание

Почва наивысшего качества	4-5
Наилучший результат работы	6-7
Максимальная универсальность	8-9
Для комфортной работы	10-13
Больше надежности при эксплуатации	14-17
Ротационные бороны с жёсткой рамой	18-27
Общие настройки	20-21
LION CLASSIC – лёгкие модели – до 150 л.с.	22-23
LION – модели средней тяжести – до 200 л.с.	24-25
LION MASTER – тяжёлые модели до 270 л.с.	26-27
Складные ротационные бороны	28-39
Общие настройки	30-31
LION C – модели средней тяжести – до 320 л.с.	32-35
LION C – тяжёлые модели – до 500 л.с.	36-39
Принадлежности / Технические характеристики	40-51
TEGOSEM – универсальная сеялка	40-41
Прикатывающие катки для любого типа почв	42-45
Принадлежности	46-47
Технические характеристики	48-49
МуPÖTTINGER / ORIGINAL PARTS	50-51

Все данные о технических характеристиках, размерах, весе, мощностях и т. п., а также изображения являются приблизительными и предоставляются без каких-либо гарантий. Комплектация представленных машин не ориентирована на конкретную страну, машины могут иметь индивидуальную комплектацию, а также могут быть доступны не во всех регионах. Ваш партнер по сбыту PÖTTINGER будет рад предоставить всю необходимую информацию.

Идеальная почва



Что такое почва?

Почва — самый верхний рыхлый слой литосферы, в котором взаимопроникают, смешиваются и взаимодействуют атмосфера, гидросфера и биосфера.

Почва образовалась из соответствующей материнской породы под влиянием таких факторов как: климат, растительность, рельеф, вода, животные и человек. В результате почвообразующих процессов на протяжении миллионов лет выделялись различные слои и стадии развития.

Типы почв

Различные типы почв имеют одинаковую характерную последовательность горизонтов. Например, бурая лесная почва. Все типы имеют разные особенности и характеристики. На основании этого можно сделать выводы об истории происхождения и определить особые свойства, которые необходимо учитывать в растениеводстве и защите растений.

Свойства почвы

Под свойством почвы понимается гранулометрический состав минеральных частиц. Они подразделяются на крупнозернистые с размером зерен более 2 мм, которые образуют скелет почвы, и мелкозернистые с размерами менее 2 мм. Мелкозём делится на три класса размером частиц: песок, ил и глина.

Диаметр зёрен варьируется от менее 0,002 мм для мелкозернистой глины до 2 мм для крупнозернистого песка. Между этой классификацией есть еще много подфракций зёрен.



Влияние типа почвы на свойства почвы

Различные размеры зёрен оказывают большое влияние на свойства почвы. Чем крупнее компоненты, тем выше водопроницаемость, аэрация и проникновение корней. При этом, однако, резко снижается содержание воды и, прежде всего, водоудерживающая способность. Такая почва характеризуется высоким содержанием гравия или песка.

Чем меньше размер частиц, тем больше объём пор. Водоудерживающая способность и ёмкость катионного обмена увеличиваются, что позволяет накапливать больше питательных веществ. Однако доля газа уменьшается.

Однако высокая водоудерживающая способность является не только преимуществом. Если приходится обрабатывать очень глинистую почву в неблагоприятных, влажных условиях, это может отрицательно сказаться на свойствах почвы.

Водный баланс

Растение может поглощать только доступную воду. Эта почвенная вода находится между центральными порами и называется связанная вода.

Связанная вода между мелкими порами диаметром $<0,2$ мкм недоступна для растений. Сила притяжения в этих маленьких порах слишком велика, чтобы корни могли использовать эту воду. Поры слишком малы для корневой системы и расширяются за счёт вредного уплотнения почвы.

Инфильтрационная вода, проникающая в почву из осадков, поглощается между широкими и узкими порами размером >50 мкм и $10-50$ мкм. Она может быстро перемещаться между широкими порами и медленно между узкими.

Наилучший результат работы



Лучший результат для оптимального посевного ложа

Идеально подготовленное посевное ложе отличается ровной поверхностью обработки, оптимальным уплотнением в сочетании с хорошо разрыхленной почвой. Это создает оптимальные условия для быстрого и равномерного роста растений.

Компания PÖTTINGER предлагает мощные и высокопроизводительные ротационные бороны для получения равномерных всходов.

Машины рассчитаны на очень высокую нагрузку и могут использоваться как отдельно, так и в комбинации с сеялкой для достижения наилучшего результата

Чистая работа

Благодаря расположению роторов активная обработка почвы осуществляется по всей ширине машины от одного бокового щитка до другого. В результате почва обрабатывается даже по краям машины.

Универсальные зубья для любых условий эксплуатации

Машины LION с 3,3 роторами на метр ширины захвата могут использоваться как в качестве ротационной бороны, так и в качестве культиватора. Достаточно просто переставить зубья, чтобы изменить способ работы. При этом для обеих областей применения имеется единая форма зубьев.

Зубья ротационной бороны LION имеют длительный срок службы и, таким образом, обеспечивают эффективную обработку почвы с интенсивным разрыхлением и равномерным измельчением.



Ведомое положение зубьев — ротационные бороны

Ведомое положение зубьев обеспечивает хорошую рыхлую структуру почвы по всему горизонту обработки. Благодаря такому расположению зубьев почва оптимально выравнивается. При этом слой мульчи остается в верхней рабочей зоне для защиты от эрозии.

- Интенсивное измельчение почвы
- Пожнивные остатки всё чаще остаются на поверхности
- Высокая степень защиты от эрозии за счет покрытия слоем мульчи
- Возможна более высокая рабочая скорость
- Регулировка ведомого положения на заводе и с использованием зубьев любой толщины

Агрессивное положение зубьев — ротационные культиваторы

При таком положении зубьев почва агрессивно разрыхляется снизу. В результате почва хорошо перемешивается, при этом мелкозернистая почва концентрируется в нижней части горизонта обработки.

Направление вращения роторов остается прежним, только переставленные зубья обеспечивают другую рабочую геометрию.

- Почва разрыхляется снизу - хорошо подходит для глубоко посаженных семян и глубоко укоренившихся плодов
- Очень хорошее заделывание пожнивных остатков
- Возможно только с зубьями толщиной 18 мм
- Не подходит для моделей с 4 роторами на метр рабочей ширины (LION 3040 / 3540)

Максимальная универсальность

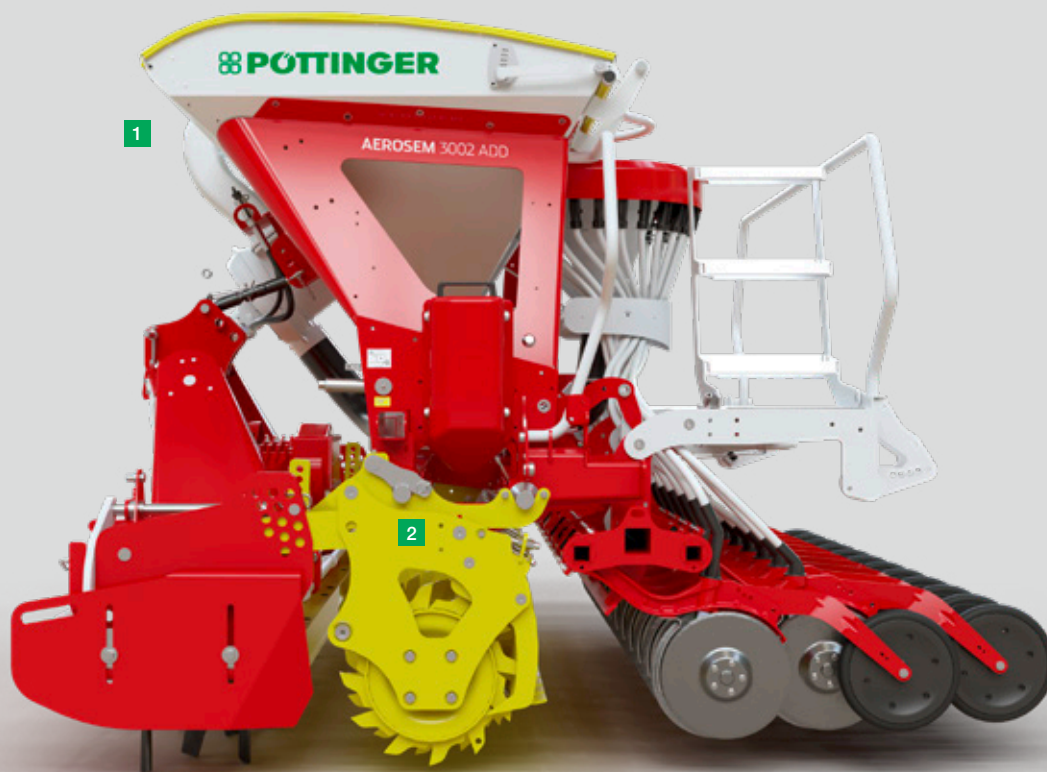

Универсальный талант

Ротационные бороны LION в качестве переднего рабочего органа хороши не только для работы соло, но и в комбинации со всеми навесными и прицепными сеялками компании PÖTTINGER.

Почвообрабатывающие машины используются вместе с сеялками VITASEM и AEROSEM, а также с универсальной сеялкой TEGOSEM.

Навеска и отсоединение осуществляется с помощью консолей на прикатывающих катках для всех прицепных сеялок. Быстрое и простое соединение и отсоединение осуществляется с помощью 4-точечного крепления - без каких-либо инструментов.

Для навесных сеялок требуется рама с HYDROLIFT для сцепления с LION или FOX.

Разнообразные возможности применения

В комбинации с моделями VITASEM можно выбрать механическую или опционную гидравлическую верхнюю тягу.

Гидравлическая верхняя тяга при подъеме подтягивает сеялку ближе к ротационной бороне, так что на разворотной полосе центр тяжести машины смещается ближе к трактору. Это облегчает маневрирование на склонах. В результате на разворотной полосе достигается значительно большая высота подъема.

Другие преимущества:

- Увеличенный дорожный просвет за счёт выемки сошника
- Точное использование в углах поля или на склонах на краю поля
- Возможно применение без сеялки
- Выравнивание борозд

1 Компактная комбинация - центр тяжести расположен близко к трактору

2 Вес сеялки полностью переносится на прикатывающий каток



Всё внимание на снижение и распределение веса

Тонкий и в то же время прочный навесной кронштейн обеспечивает улучшенный обзор сзади. Кроме того, это позволяет снизить вес по сравнению с предыдущими моделями.

- На сеялках AEROSEM центр тяжести лежит между балкой ротационной бороны и прикатывающим катком.
- В моделях VITASEM — на передней части прикатывающего катка.

Преимущества 4-точечного крепления:

- Дополнительный вес сеялки полностью переносится на прикатывающий каток для максимальной защиты почвы.
- Центр тяжести всей посевной комбинации находится очень близко к трактору. Это снижает нагрузку на переднюю ось трактора и обеспечивает оптимальную тягу при рулевом управлении.
- В комбинации ротационная бороны может отклоняться вверх, независимо от сеялки.
- Изменение рабочей глубины ротационной бороны не влияет на настройки глубины посева.

Для комфортной работы



Продуманные детали

Настройка под различные условия работы должна осуществляться быстро и просто. Роторные бороны RÖTTINGER оснащены рядом продуманных деталей, которые значительно облегчают настройку вашей машины.

Простая настройка рабочей глубины

Рабочую глубину ротационной бороны с жёсткой рамой можно легко регулировать, просто переставляя болты в схеме из 9 отверстий.

На складных моделях рабочая глубина регулируется сбоку без применения инструментов.

Опционально доступна гидравлическая регулировка рабочей глубины.

Автоматическая регулировка отбойника

Задний отбойник предлагается серийно и регулируется по глубине вместе с прикатывающим катком. При изменении глубины дополнительная регулировка не требуется. Задний отбойник можно легко демонтировать, а также установить перед роторами.

- Всегда одинаковое расстояние между отбойником и зубьями по всей рабочей глубине
- Предварительная настройка во всех моделях выполняется через легкодоступную систему с 18 отверстиями
- Регулировка при помощи динамометрического ключа, входящего в комплект поставки

В качестве опции:

- Дополнительный фронтальный отбойник для всех моделей



Рабочая ширина соответствует транспортной ширине

Для вашего удобства боковые щитки не нужно поднимать отдельно для перемещения машины. Щитки расположены в пределах допустимой транспортной ширины и полностью используют максимальную рабочую ширину. Это означает, что нет необходимости в переналадке машины с рабочей шириной 3, 3,5 и 4 м для транспортировки по дороге (разрешенная транспортная ширина зависит от страны). Это сэкономит ваше время и позволит сосредоточиться на самых важных вещах.

Подпружиненные боковые щитки

Для обеспечения идеального ведения даже в сложных условиях на тяжелой и каменистой почве боковые щитки в серийной комплектации подпружинены. По сравнению с предыдущим поколением предварительное натяжение было увеличено примерно на 20%, что позволяет оставлять чистый рабочий горизонт сзади.

Безопасность и навеска

Для защиты от камней и попадания в рабочую зону на корпусе редуктора установлена прочная профильная труба. Это позволяет легко дооснащать следорыхлители.

Удобное расположение карданного вала для простого соединения

Карданный вал удобно расположен на держателе, который легко отводится в сторону. Предотвращение загрязнения, упрощение работ по техническому обслуживанию. Благодаря правильному положению карданного вала на уровне ВОМ машину удобно сцеплять.

Для комфортной работы



Удобная замена - QUICK FIX

Для облегчения замены зубьев имеется система быстрой замены зубьев QUICK FIX с болтами и шплинтами в дополнение к стандартному креплению с помощью винтового соединения. Всего несколькими движениями зубья можно легко заменить или повернуть.

- 1 Снять шплинт и болт
- 2 Вынуть зубья
- 3 Заменить зубья
- 4 Зафиксировать



Экономьте время, увеличивайте производительность

Постоянно меняющиеся почвенные условия ставят высокие требования для рабочих органов. Практика показала, что на деле делается только то, что работает легко и быстро. В зависимости от области применения и производительности на гектар, зубья должны быть заменены через определенный период времени, чтобы постоянно обеспечивать оптимальный результат работы.



Максимальный срок службы зубьев

В дополнение к стандартным зубьям доступны линейки DURASTAR и DURASTAR PLUS для максимального срока службы. Они ещё более износостойкие и отличаются дополнительным покрытием из твёрдого сплава. Преимущества дополнительных линеек зубьев:

- Увеличение срока службы до 60 % благодаря специальному покрытию из карбида вольфрама
- Зубья толщиной 18 мм с двухсторонней режущей кромкой
- Повышенная устойчивость формы
- Стабильно высокое качество работы, так как зубья сохраняют свою длину намного дольше
- Зубья DURASTAR опционально доступны в конфигурации машины
- Зубья DURASTAR PLUS доступны опционально на ротационных боронах с 3 роторами на метр

Больше надежности при эксплуатации



На это вы можете положиться

Даже при очень сильной длительной нагрузке на тяжелых почвах эти надёжные машины работают безотказно. Высокую надёжность эксплуатации обеспечивают высокопроизводительный, плавно работающий редуктор и передача мощности практически без потерь.

Навеска на различные модели тракторов с различными диаметрами шин возможна благодаря выдвижным серьгам нижней тяги. Длина и ширина регулируется без применения инструментов. Для лучшего копирования поверхности установлены подвижные крепления.

Для продолжительного срока службы и спокойного хода карданного вала ротационная борона может быть идеально навешена на любую геометрию трактора благодаря регулируемым серьгам нижней тяги. В результате карданный вал имеет достаточное перекрытие и небольшой угол отклонения – для максимальной передачи крутящего момента.

Универсальный для любых условий

RÖTTINGER предлагает серию тяжелых ротационных борон для различных областей применения и производительности. Каждый редуктор оптимально подобран для соответствующей цели применения и имеет характеристики, гарантирующие долгий срок службы. На соответствующие модели устанавливаются три разных редуктора.

Три варианта редуктора

Неважно, оснащена ли модель CLASSIC редуктором со сменными шестернями или центральным редуктором – все модели ротационных борон LION отличаются исключительно плавным ходом во время работы и при развороте на краю поля.



Привод LION CLASSIC

Простой привод для тракторов мощностью до 150 л.с. с фиксированной частотой вращения.

- Хвостовик вала отбора мощности привода смещён далеко назад для перекрытия длинной трубы
- Более длинный карданный вал для уменьшения угла отклонения и равномерного плавного хода
- Защищено кулачковой муфтой
- Без сквозного привода вала отбора мощности

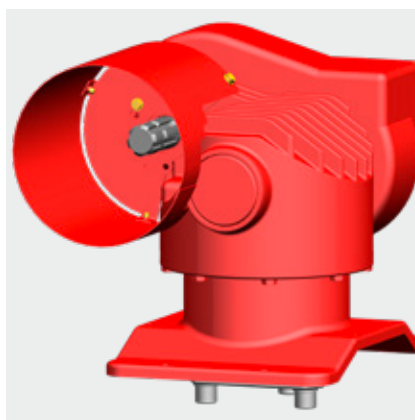

Привод со сменными шестернями LION

Рассчитан на входную мощность до 200 л.с. или 270 л.с. и выбор различных пар шестерён - может использоваться для различных целей применения.

- Доступно несколько скоростей вращения ротора, которые можно изменять путем замены пар шестерён
- Небольшое отклонение карданного вала из-за смещения входной шестерни назад
- Защищено кулачковой муфтой
- Большие рёбра охлаждения
- В качестве опции: двусторонний привод вала отбора мощности

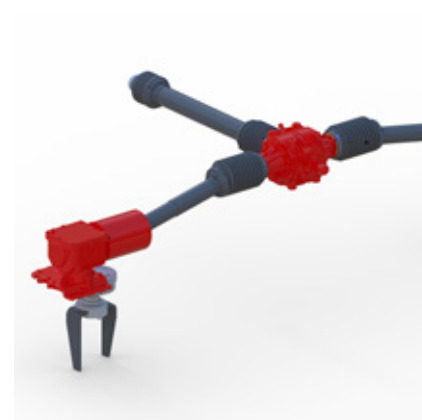

Центральный редуктор LION

Две складные модели серии LION C оснащены большими центральными редукторами, которые рассчитаны на мощность трактора до 320 или 500 л.с.

- Хорошее самоохлаждение за счёт большого количества масла
- Уменьшенная нагрузка крутящего момента за счёт полной скорости вращения от центрального редуктора к внешнему
- Небольшое отклонение карданного вала за счёт высокого положения хвостовика вала отбора мощности
- 2-ступенчатая коробка передач на тяжелых моделях LION C - переключение с помощью рычага

Таблица частоты вращения

Серия LION	CLASSIC	LION 3,3 ротора LION 4 ротора MASTER				LION C средней тяжести	LION C тяжелые		
Форма редуктора	Одноступенчатый редуктор	Редуктор переключения скоростей: 29/36 36/29 26/39 39/26 31/34 34/31 серийно опция опция				Одноступенчатый редуктор	2-ступенчатая коробка передач		
540 об/мин	185	185	285	–	343	209	251	–	–
750 об/мин	256	256	395	212	–	290	349	–	– 320
1000 об/мин	342	342	527	283	–	387	456	342	350 420
1300 об/мин	–	–	–	–	–	–	–	445	430 –

Рекомендация: при 540 об/мин — комбинация шестерен 39/26

Больше надёжности при эксплуатации

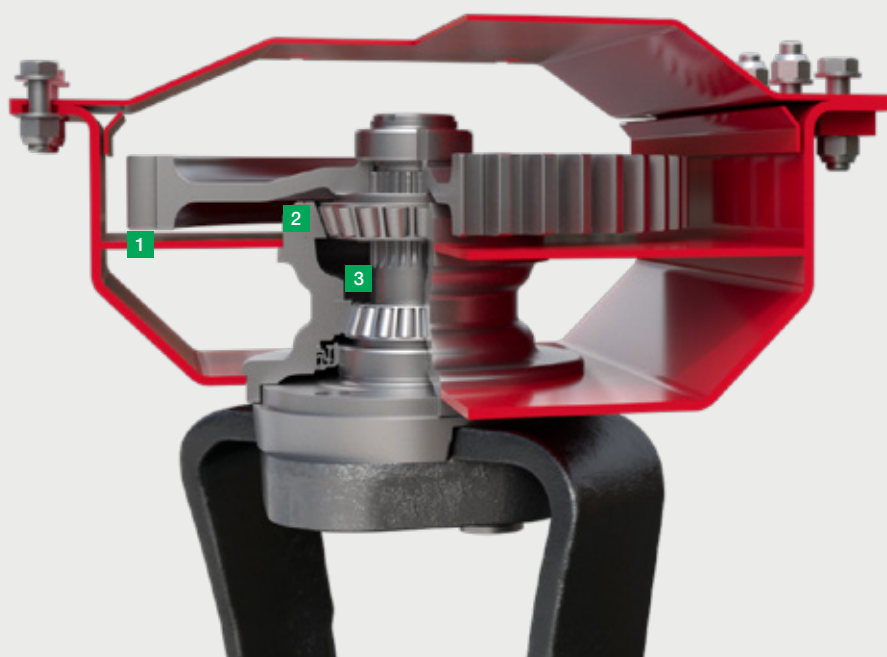

- 1 Поддон привода, поддерживаемый по центру
- 2 Прочные конические роликовые подшипники в прочном цельном корпусе
- 3 Большое расстояние между верхним и нижним подшипником

Надёжность и длительный срок службы

Длительный срок службы может быть обеспечен только в случае точной обработки и прочных соединений. Внутренние узлы ротационной бороны LION также обеспечивают максимальную надёжность и долговечность благодаря очень плавному ходу - отличное сочетание для ещё большей надёжности эксплуатации.

Надёжный поддон привода

Высокий корпус редуктора изготовлен из одной детали и дополнительно усилен приваренной средней перегородкой. Это придает корпусу редуктора максимальную прочность.

- Над центральной распоркой движутся шестерни и подшипники, постоянно смазанные жидкой консистентной смазкой.
- Двойное днище защищает корпус редуктора от загрязнений и повреждений.



Встроенное крепление зубьев

Крепление зубьев полностью встроено в балку бороны, за счет чего значительно повышается эксплуатационная безопасность.

- 1 Отсутствие потока земли сверху роторов благодаря небольшому расстоянию до балки бороны
- Пожнивные остатки не будут наматываться вокруг крепления зубьев
- Камни не застревают - дополнительная защита от камней не требуется



Прочные конические роликовые подшипники в прочном цельном корпусе

Корпуса подшипников привариваются к центральному стержню и основанию корпуса, а затем фрезеруются с использованием процесса ЧПУ. Данная технология обеспечивает идеальную точность осевых расстояний между роторами. Благодаря плавности хода подшипников обеспечивается длительный срок службы.

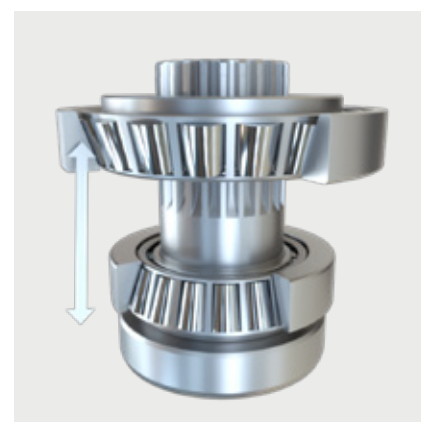

Вечные подшипники

Большое опорное расстояние между верхними и нижними подшипниками с коническими роликами снижает нагрузку на узлы. Нижний подшипник расположен очень близко к креплению зубьев. Это снижает нагрузку на подшипник из-за уменьшения возникающих усилий. Кассетный уплотнитель герметичен сверху и снизу и предотвращает попадание грязи.

Размеры вала крепления зубьев:

- 50 мм для серий LION CLASSIC / LION / LION C
- 60 мм для серий LION MASTER / LION C

Ротационные бороны с жёсткой рамой лёгкие, средней тяжести и тяжёлые



LION CLASSIC / LION / LION MASTER



Общие настройки



Наши ротационные бороны с жесткой рамой разделены на три различных модельных ряда. Самая большая разница заключается в размерах деталей и подшипников различных вариантов редуктора, которые рассчитаны на разную мощность трактора. Все модели имеют общие параметры настройки для достижения идеального результата работы.



Наилучший результат работы

Для достижения наилучших результатов работы в любых условиях зубья роторной бороны имеют большие размеры и рассчитаны на длительный срок службы. Это приводит к увеличению срока службы, поскольку зубья сохраняют свою длину намного дольше.

Кроме того, зубья на машинах с 3,3 роторами на метр рабочей ширины можно переставлять, чтобы изменить интенсивность обработки.

Установка рабочей глубины

Во всех моделях с жёсткой рамой рабочая глубина регулируется механически и без инструментов с помощью системы с 9 отверстиями. Гидравлическая регулировка, которой можно управлять во время движения, доступна в качестве опции.

Благодаря нанесенной лазером нумерации отверстий, удобному доступу и автоматической регулировке отбойника можно быстро и легко изменить рабочую глубину.

LION CLASSIC / LION / LION MASTER



Съёмные боковые щитки

Боковые щитки имеют два варианта регулировки. Высота может быть точно и легко отрегулирована с помощью продольных отверстий. Это обеспечивает оптимальную и простую регулировку, позволяющую избежать образования вала.

- Узкое положение: встроенный боковой щиток в пределах разрешенной для конкретной страны транспортной ширины 3,0, 3,5 и 4 м. Для транспортировки не требуется складывание вручную.
- Широкое положение: смещение боковых щитков наружу на 50 мм без применения инструментов - рекомендуется для точной границы проходов по GPS. При этом транспортная ширина увеличивается до 3,1 м.



Настройка отбойника

При изменении рабочей глубины ротационной бороны параллельно регулируется отбойник.

Для точной настройки положения отбойника служит пластина с 18 отверстиями и входящий в комплект поставки динамометрический ключ.

Адаптируемые передние рабочие органы

Серийные защитные скобы используются не только для обеспечения безопасного расстояния между зубьями, но и для крепления дополнительных передних рабочих органов.

На них можно установить следорыхлители или фронтальный отбойник. Глубину рабочих органов можно регулировать сбоку с помощью штифтов.

Широкий диапазон частоты вращения

Все варианты редукторов ротационной бороны с жесткой рамой рассчитаны на частоту вращения ВОМ 540, 750 и 1000 об/мин.

Это позволяет легко изменять скорость вращения ротора из кабины.

LION CLASSIC – лёгкие модели – до 150 л.с.



Лёгкие модели – LION CLASSIC

Серия LION CLASSIC компании PÖTTINGER — это лёгкие модели. Они идеально подходят для небольших тракторов и небольших фермерских хозяйств. Модели CLASSIC предлагаются с рабочей шириной 2,50 м и 8 роторами, а также с рабочей шириной 3 м с 10 или 12 роторами.

В серию входят следующие модели:

- LION 2530 CLASSIC
- LION 3030 CLASSIC
- LION 3040 CLASSIC

Привод CLASSIC до 150 л.с.

- Хвостовик вала отбора мощности редуктора расположен далеко сзади с перекрытием длинной трубы карданного вала для более плавного хода и максимальной передачи крутящего момента
- В зависимости от вала отбора мощности трактора от 185 до 342 оборотов ротора в минуту с фиксированным передаточным числом
- Большие рёбра охлаждения для эффективного самоохлаждения
- Большие шестерни, заполненные жидкой смазкой
- Без сквозного привода вала отбора мощности

LION 2530 CLASSIC / 3030 CLASSIC / 3040 CLASSIC



LION 2530 CLASSIC / 3030 CLASSIC

- 3,3 ротора на метр рабочей ширины
- Всего 8 или 10 роторов на 2,5 или 3,0 м рабочей ширины
- Размер зубьев 18 x 340 мм для рабочей глубины до 28 см
- Зубья могут быть установлены в агрессивное положение
- Рассчитаны для тракторов небольшой мощности
- Предназначены для менее плотных почв и более лёгких условий применения

LION 3040 CLASSIC

- 4 ротора на метр рабочей ширины
- Всего 12 роторов при 3 м рабочей ширины
- Размер зубьев 15 x 330 мм для рабочей глубины до 25 см (опция 18 x 330 мм)
- Благодаря использованию в целом большего количества зубьев, чем у машин LION 3030, достигается очень мелкое разрыхление почвы
- Лучшее перемешивание и разрыхление почвы за счет использования на 20 % большего количества рабочих органов
- Особенно подходит для культур с высокими требованиями к мелкоизмельчённому посевному ложу

LION – модели средней тяжести – до 200 л.с.



Модели средней тяжести - LION

В серии LION компания RÖTTINGER предлагает модели ротационных борон средней тяжести с рабочей шириной 3,0 м и 3,5 м. Обороты роторов могут регулироваться с помощью редуктора со сменными шестернями и скорости вращения вала отбора мощности у трактора в зависимости от условий почвы. Широкий выбор прикатывающих катков для любых условий эксплуатации обеспечивает наилучшее уплотнение почвы.

В серию входят следующие модели:

- LION 3030
- LION 3040
- LION 3540

Привод со сменными шестернями LION до 200 л.с.

- Надёжный привод со сменными шестернями для расширенного диапазона частоты вращения
- Всего доступны три различных пары шестерён в зависимости от модели
- Рекомендуемая мощность трактора от 110 л.с. для моделей 3,0 м и от 130 л.с. для моделей 3,5 м
- Переменная скорость вращения ротора от 185 до 527 об/мин
- Небольшое отклонение карданного вала из-за смещения входной шестерни назад
- Защита от перегрузок с помощью кулачковой муфты
- Большие рёбра охлаждения для непрерывного отвода тепла
- Сквозной привод вала отбора мощности (опция)

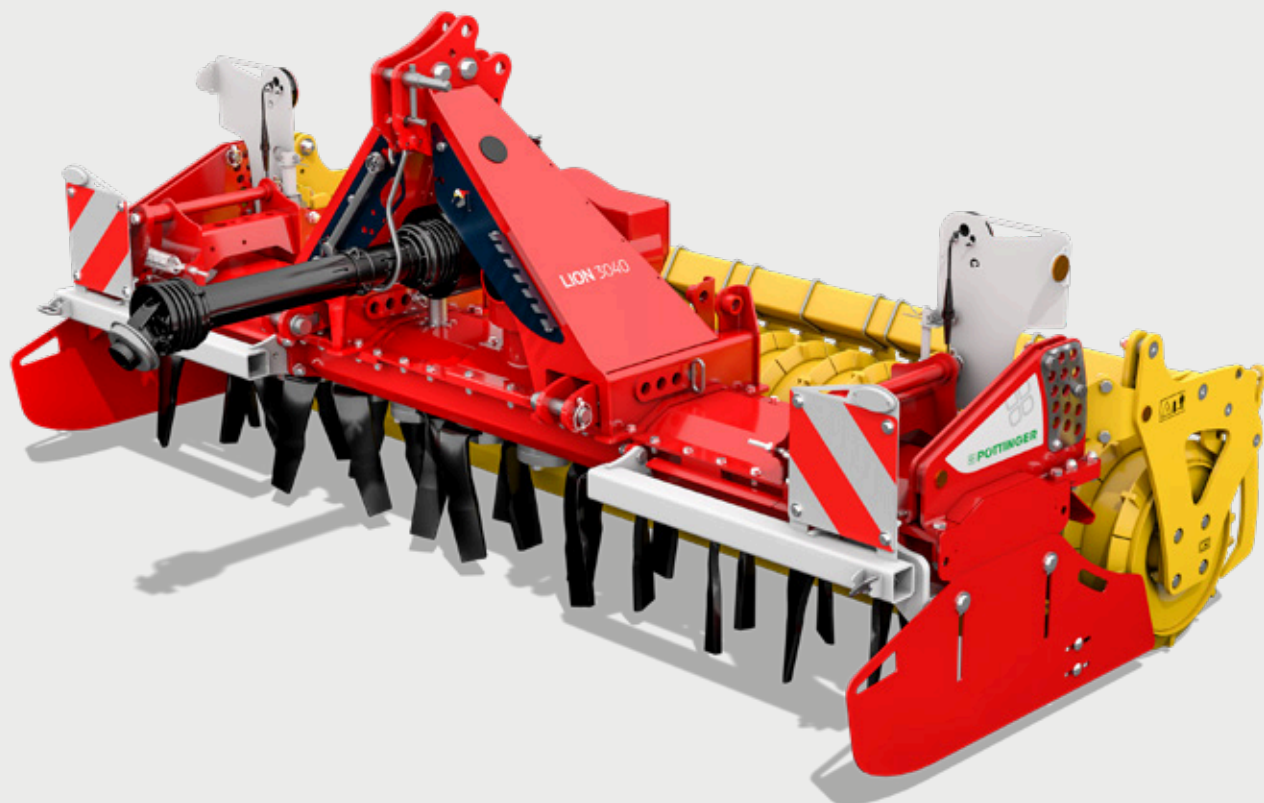

LION 3030

- 3,3 ротора на метр рабочей ширины
- Всего 10 роторов на 3,0 м
- Размер зубьев 18 x 340 мм для рабочей глубины до 28 см
- Зубья могут быть установлены в агрессивное положение
- Предназначены для применения в неблагоприятных условиях на глинистых и сухих почвах
- Надёжная работа даже на каменистых почвах благодаря прочным зубьям

LION 3040 / 3540

- 4 ротора на метр рабочей ширины
- Всего 12 или 14 роторов на 3,0 или 3,5 м рабочей ширины
- Размер зубьев 15 x 330 мм для рабочей глубины до 25 см (опция 18 x 330 мм)
- Благодаря использованию в целом большего количества зубьев, чем у машин LION 3030, достигается очень мелкое разрыхление почвы
- Лучше перемешивание и разрыхление почвы за счёт использования на 20 % большего количества рабочих органов
- Особенно подходит для культур с высокими требованиями к мелкоизмельчённому посевному ложу

LION MASTER – тяжёлые модели – до 270 л.с.

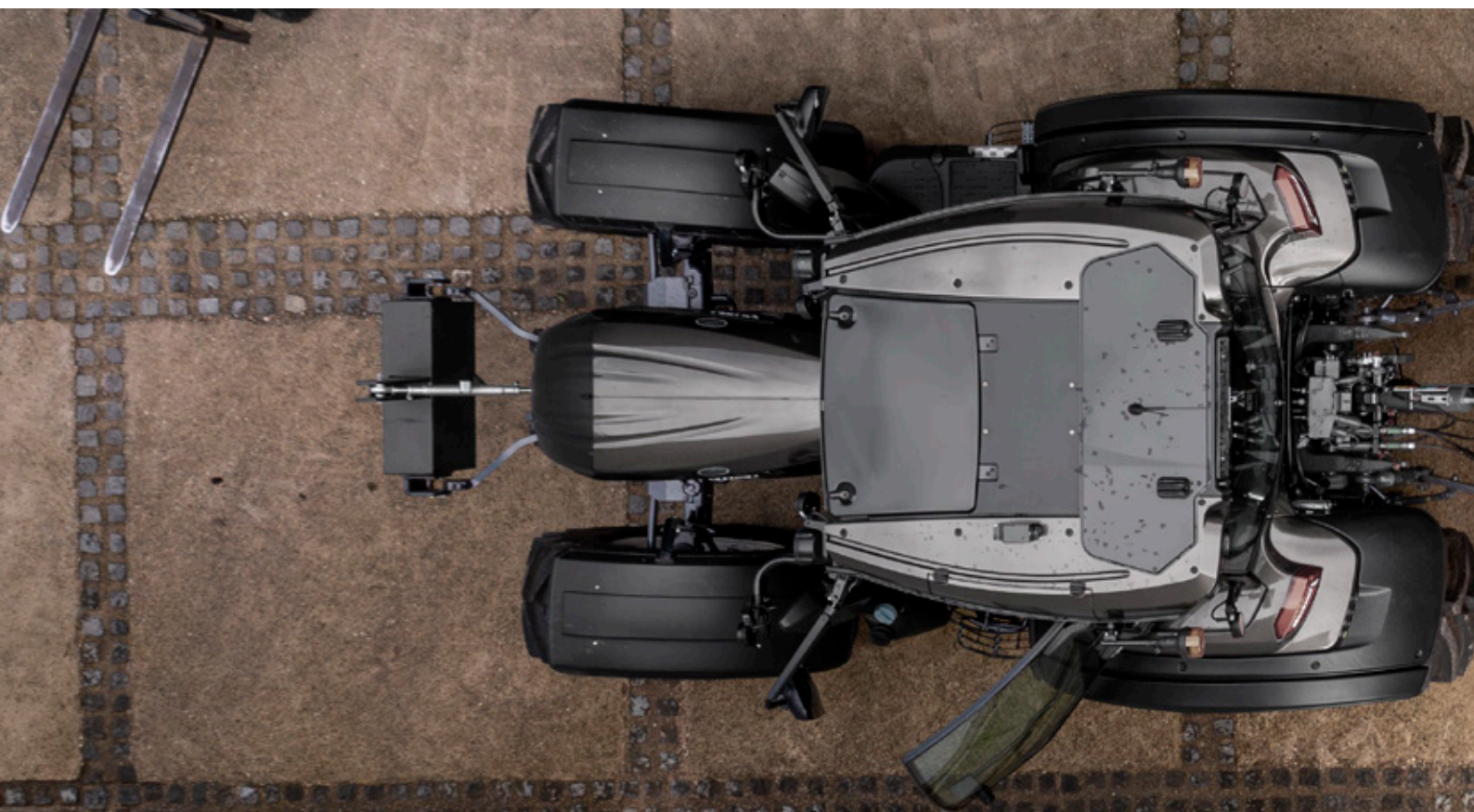

Тяжёлые модели – LION MASTER

Наша самая оснащенная и тяжелая серия ротационных борон имеет дополнительное обозначение MASTER и доступна с рабочей шириной 3,0 и 4,0 м. Машины имеют 3,3 ротора на метр рабочей ширины и всего 10 или 14 роторов. MASTER - ваш идеальный партнёр, разработанный специально для самых тяжёлых условий применения.

В серию входят следующие модели:

- LION 3030 MASTER
- LION 4030 MASTER

Привод со сменными шестернями LION до 270 л.с.

- Привод со сменными шестернями большого размера для расширенного диапазона частоты вращения
- Всего доступны три различных пары шестерён в зависимости от модели
- Рекомендуемая мощность трактора от 130 л.с. для моделей 3,0 м и от 150 л.с. для моделей 4,0 м
- Переменная скорость вращения ротора от 185 до 527 об/мин
- Защита от перегрузки с 2000 Нм с помощью кулачковой муфты
- Высокоточные закалённые цилиндрические шестерни большого размера работают в жидкой смазке
- Вал ротора толщиной 60 мм с прочными коническими подшипниками
- Сквозной привод вала отбора мощности (опция)

LION 3030 MASTER / 4030 MASTER

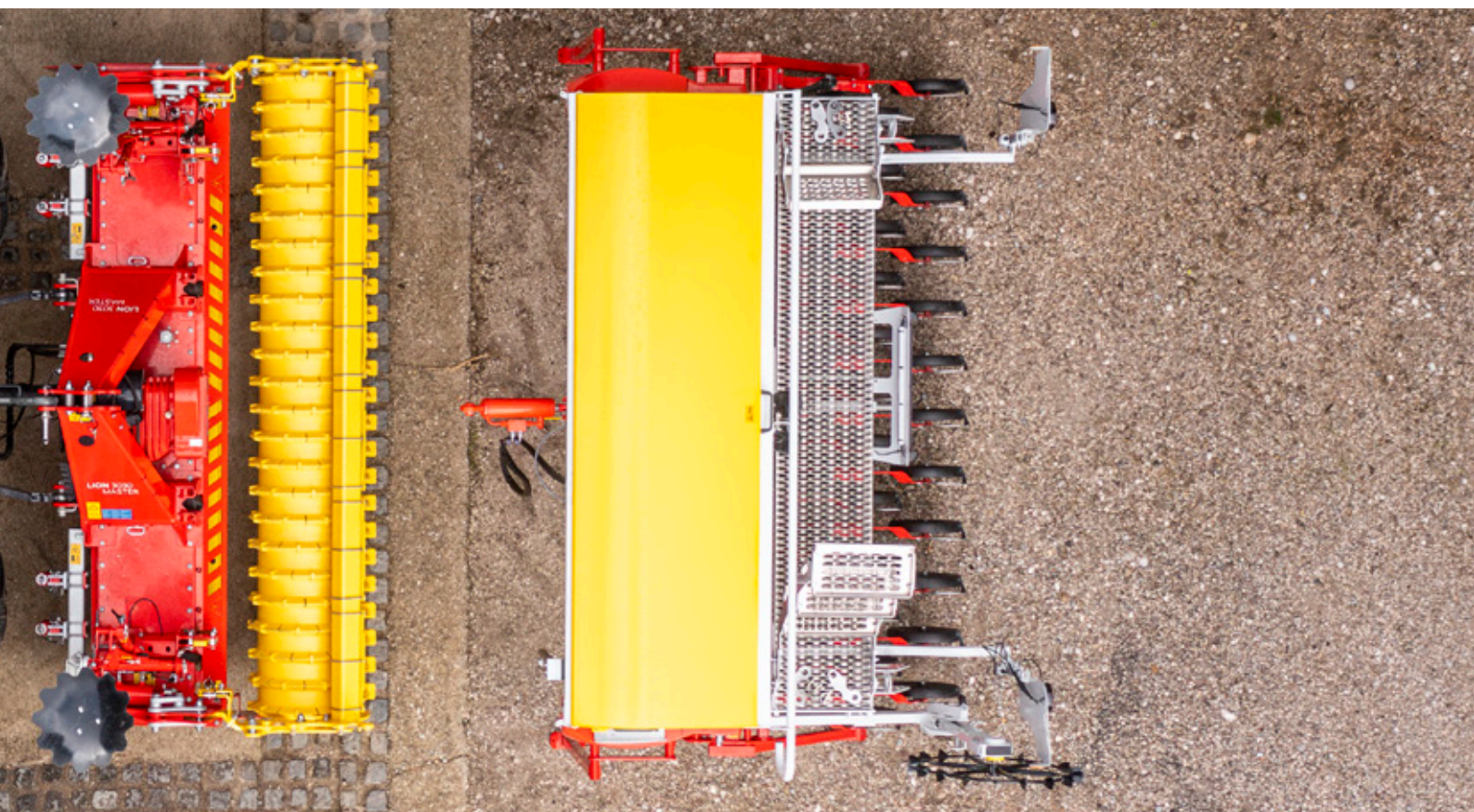

Технология ротационной бороны верхнего класса мощности

Прочный и широкий навесной кронштейн обеспечивает максимальную устойчивость и плавность хода — на LION 4030 MASTER он оснащён дополнительной боковой опорой.

- Прочная внутренняя конструкция благодаря встроенному держателю зубьев - конический роликовый подшипник с диаметром вала 60 мм.
- Минимальная нагрузка на подшипники вала зубьев с большим расстоянием между подшипниками 65 мм
- Двухсторонняя опора для крепления зубьев для надежного и стабильного крепления зубьев

LION 3030 MASTER / 4030 MASTER

- 3,3 ротора на метр рабочей ширины при рабочей ширине 3,0 м или 4,0 м
- Всего 10 или 14 роторов на 3,0 м или 4,0 м рабочей ширины
- Размер зубьев 18 x 340 мм для рабочей глубины до 28 см
- Зубья могут быть установлены в агрессивное положение
- Предназначены для применения в неблагоприятных условиях на глинистых и сухих почвах
- Надёжная работа даже на каменистых почвах благодаря прочным зубьям
- LION 4030 дополнительно поддерживается стойками от навесного кронштейна до внешней стороны машины

Складные ротационные бороны средней тяжести и тяжёлые



LION 403 C / 503 C / 6002 C



Общие настройки



Встроенная складная рама

Встроенная складная рама на балке бороны позволила добиться уменьшения длины конструкции на 15 см по сравнению с предшествующей модельной серией и конкурентами на рынке. Поэтому стало возможным сместить вес машины вместе с прикатывающим катком ближе к трактору. Центр тяжести рядом с трактором обеспечивает равномерное распределение веса между передней и задней осями. Таким образом, тяговое усилие трактора значительно оптимизируется.

Увеличенное расстояние между подшипниками балки бороны повышает срок службы прочной складной рамы.

Компактная конструкция

Короче, прочнее и компактнее: эти характеристики получилось реализовать благодаря разработке складной рамы.

Благодаря короткой конструкции достигается хороший обзор даже при большой рабочей ширине. Добиться этого позволило размещение складного цилиндра в навесном кронштейне.

Кроме того, машина была усовершенствована за счет продуманных и интуитивно понятных возможностей настройки.





Наилучший результат работы

Обе части машины имеют отклонение вверх от 15 до 25 см в зависимости от рабочей ширины. Кроме того, модель LION 6002 C может отклоняться вниз на 10 см. Это обеспечивает идеальное копирование поверхности. Система гидроаккумуляторов обеспечивает правильное давление на поверхность, которое равномерно распределяется по всей ширине машины. Оптимальная подготовка посевного ложа гарантируется даже в тяжелых условиях.



Установка рабочей глубины

Регулировка рабочей глубины для каждой складной секции производится без использования инструментов. Регулировка рабочей глубины выполняется очень легко сбоку каждой складной секции. За счёт движения встроенной выдвижной штанги с удобной шкалой достигается правильное позиционирование. Опционально рабочая глубина может регулироваться гидравлически.



Настройка отбойника

Для точной настройки положения выравнивающей балки служит пластина с 15 установочными отверстиями с входящим в комплект поставки динамометрическим ключом.

При изменении рабочей глубины ротационной бороны параллельно регулируется отбойник. Ручная регулировка не требуется.



Встроенные складные цилиндры

На моделях LION C обеспечивается прекрасный обзор всей машины, в том числе благодаря встроенным складывающимся цилиндрам, расположенным под навесным кронштейном. В рабочем положении цилиндры полностью задвинуты, поэтому защищены от пыли и грязи.

LION C – модели средней тяжести – до 320 л.с.



Повышенная производительность

Складные ротационные бороны серии LION 103 C с шириной захвата 4 и 5 м рассчитаны на трактор мощностью до 320 л.с.

Серия LION C средней тяжести отличается компактностью машины и оптимальным распределением веса. Складные ротационные бороны удобны в управлении - идеальный обзор упрощает контроль и управление.

В серию входят следующие модели:

- LION 403 C
- LION 503 C

Технические и растениеводческие требования

Самое важное условие для обработки посевного ложа - создание оптимальных условий для быстрого прорастания семян и равномерных всходов. В серии LION C средней тяжести компания PÖTTINGER достигает этой цели, используя 4 ротора на метр рабочей ширины и размер зубьев 15 x 330 мм, а также опционально 18 x 330 мм.

Идеальное посевное ложе — это основа хорошего урожая. Складные ротационные бороны формируют тщательно измельченный почвенный слой, создают выровненное посевное ложе и оптимально уплотняют почву.



Универсальность применения

Ротационные бороны средней тяжести LION C в сочетании с сеялками с фронтальным бункером AEROSEM FDD обеспечивают универсальность применения.

Система подключения высевающей секции с ротационной бороной крайне проста благодаря удобному решению сцепки крюками с штифтами. Спектр применения значительно расширяется, так как навеска и отсоединение выполняются значительно быстрее и проще по сравнению с аналогичными машинами.

Все настройки, такие как регулировка рабочей глубины и настройка выравнивающей балки, легко выполняются сбоку. Так в течение нескольких минут машину можно настроить в соответствии с различными условиями почвы.

Преимущества для клиентов

- Наилучшие результаты благодаря проверенной технологии LION со встроенной системой складывания.
- Большой срок службы и плавный ход благодаря бескомпромиссной трансмиссии с центральным редуктором.
- Эксплуатационная безопасность благодаря проверенной раме редуктора LION с прочным коническим роликовым подшипником.
- Максимальный комфорт в работе благодаря складному цилиндру и удобным возможностям настройки.

LION C – модели средней тяжести – до 320 л.с.

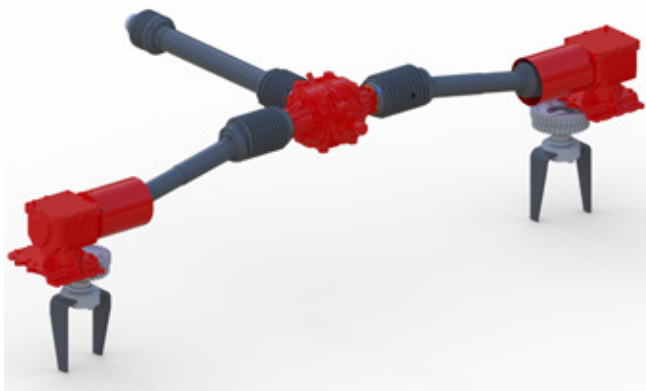

Центральный редуктор большого размера

Начальная скорость вращения вала отбора мощности трактора передается на оба внешних редуктора без изменения передаточного числа. Так гарантируется передача усилия без потери крутящего момента на внешние редукторы. Это повышает безопасность эксплуатации и эффективность.



Безопасность эксплуатации в любых условиях

Переключение на скорость вращения ротора 342 об/мин осуществляется только во внешнем редукторе.

Серия LION C с кулачковой муфтой переключения передач отличается максимальной безопасностью эксплуатации и подходит для всех скоростей вращения вала отбора мощности.



Усиленные следорыхлители с зубьями

Следорыхлители с защитой от перегрузки до 180 кг и наконечниками из твёрдого сплава позволяют добиться наилучших результатов.

В качестве опции для каждой колеи трактора доступно до трёх следорыхлителей. Их можно легко перемещать на полом профиле. Регулировка рабочей глубины выполняется просто с помощью штифта.



Маркер

Предлагаемый в качестве опции маркер имеет радиус поворота 90 градусов назад и может складываться для транспортировки.

Встроенная гидравлическая защита от столкновений и дополнительный срезной болт обеспечивают максимальную безопасность эксплуатации. Агрессивность регулируется положением диска.



Максимальная мощность в сочетании с универсальностью применения

Ротационные бороны могут использоваться как отдельно, так и в комбинации с другой машиной. В сочетании с AEROSEM FDD короткая конструкция машины становится еще более важной. Благодаря быстрому присоединению и отсоединению сеялки, LION можно быстро настроить для любого использования.



Стояночное положение

Возможна компактная парковка в сложенном состоянии.

При использовании вместе с сеялкой мы рекомендуем парковать машину в разложенном состоянии, чтобы избежать отсоединения рычагов двухдисковых сошников DUAL DISC. Парковка возможна без дополнительных опор.



Преселекторное переключение (опция)

В полном оснащении требуется установка трёх блоков управления двойного действия.

В сочетании с сеялкой AEROSEM FDD борона может оснащаться преселекторным переключением в качестве опции (встроенный гидравлический блок). Все функции управляются посредством преселекторного переключения и блока управления трактора. В качестве опции доступен контроль числа оборотов.



Транспортировка по дороге

Транспортная ширина в сложенном состоянии составляет всего 2,55 м, что обеспечивает максимальную безопасность движения по дорогам.

При транспортировке вальцы можно зафиксировать транспортировочными болтами.

LION C – тяжёлые модели – до 500 л.с.



Новое измерение производительности

RÖTTINGER расширяет линейку ротационных борон для тракторов до 500 л.с., предлагая складные тяжёлые бороны серии LION C.

Ротационные бороны предназначены для сложнейших условий эксплуатации. Кроме того, машины стали ещё более удобны в использовании. Идеальный обзор всей машины гарантирует эксплуатационную безопасность.

В серию входят следующие модели:

- LION 6002 C

Краткий обзор техники

Для идеальных всходов решающую роль играет выровненный и тщательно измельченный почвенный слой. Серия тяжёлых борон LION C компании RÖTTINGER с рабочей шириной захвата в 6 метров соответствует этим целям.

20 роторов, каждый с парой зубьев размером 18 x 340 мм, обеспечивают идеальное посевное ложе по всей рабочей ширине в самых неблагоприятных условиях эксплуатации.

При разработке данной серии ротационных борон особое внимание было уделено компактности машины.

Мы смогли укоротить конструкцию и улучшить распределение веса, встроив складную раму в балку бороны.



Производительность

Серия тяжёлых борон LION C впечатляет максимальной производительностью как при отдельном использовании, так и в сочетании с сеялкой с фронтальным бункером AEROSEM FDD.

Особое внимание было уделено максимальному удобству эксплуатации. Регулировка рабочей глубины и настройка выравнивающей балки удобно доступны сбоку. В качестве опции имеется также гидравлическая система регулировки рабочей глубины для сильно меняющейся структуры почвы.

Благодаря простому соединению с AEROSEM FDD вы получаете компактную и мощную сеялку. С помощью удобного механизма сцепки крюками высевальная секция может быть навешана и отсоединена за считанные минуты, что повышает эффективность использования машины.

Преимущества для клиентов

- Максимальный комфорт работы благодаря проверенной технологии LION в комбинации со встроенной системой складывания
- Наилучший результат работы для создания тщательно измельченного посевного ложа в самых сложных условиях эксплуатации, предназначено для тракторов до 500 л.с.
- Максимальный срок службы благодаря центральному редуктору большого размера и балке бороны с приваренной средней перегородкой
- Максимальная эксплуатационная безопасность благодаря компактности конструкции и улучшенному обзору.

LION C – тяжёлые модели – до 500 л.с.



Наилучший результат работы

Оба боковых щитка подпружинены, предварительно натянуты и оснащены направляющими пластинами. Аккуратная граница проходов гарантирована.

Опционально можно установить до 3-х твердосплавных следорыхлителей за трактором с силой срабатывания 180 кг. В качестве опции доступен фронтальный отбойник.



Копирование поверхности поля

Благодаря встроенной системе гидроаккумуляторов в обеих частях машины, складные секции могут опускаться вниз на 2° (около 10 см) и вверх на 5° (около 20 см)

Равномерное давление сохраняется по всей ширине машины, что означает поддержание постоянной рабочей глубины.



Мощная 2-ступенчатая коробка передач

Благодаря приводу с карданным валом с 2-ступенчатой коробкой передач вы можете работать с более широким диапазоном числа оборотов. Привод рассчитан на частоту вращения вала отбора мощности от 750 до 1300 об/мин. Таким образом гарантируется, что ваш трактор постоянно будет работать с оптимальной производительностью. Это повышает эксплуатационную безопасность. Большой корпус редуктора обеспечивает необходимое собственное охлаждение.



Комфортное управление

Регулировка рабочей глубины осуществляется сбоку машины без применения инструментов. В качестве ориентира служит понятная шкала.

Регулировка отбойника происходит автоматически при помощи параллелограммного механизма при изменении рабочей глубины. Вы можете выбрать из 15 разных базовых положений настройки.

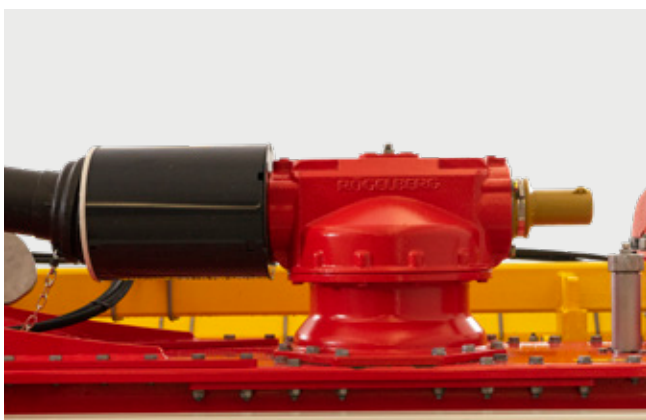

Безопасность эксплуатации в любых условиях

Скорость вращения ротора находится в диапазоне от 320 до 430 об/мин. Это обеспечивает стабильно превосходные результаты работы и снижает расход топлива. Благодаря большому внешнему редуктору ротационная борона может использоваться с тракторами мощностью до 500 л.с. При перегрузке в 2400 Нм для защиты машины срабатывает кулачковая муфта, которая приходится на каждую откидную секцию.



Выбор прикатывающих катков

В зависимости от условий эксплуатации PÖTTINGER предлагает в общей сложности 3 различных вида катков. Прикатывающий каток направляется параллелограммным механизмом, поэтому при использовании с моделями AEROSEM 6002 FDD не требуется перенастройка высеивающей секции при изменении рабочей глубины.



Размер зубьев и положение

Зубья размером 18 x 340 мм подходят для любых задач. В качестве опции имеются зубья DURASTAR, срок службы которых увеличен на 60 %.

Возможны два положения зубьев: установка на рукоятку для агрессивной обработки и ведомое положение для обычного использования. Опционально доступна система быстрой смены зубьев QUICK FIX.



Надежная транспортировка

Транспортное шасси может быть адаптировано для безопасной транспортировки по дорогам. Шасси имеет гидравлическую амортизацию, что способствует плавному ходу на дороге. Соединение удобно осуществляется с помощью стопорных крюков, которые запираются и отпираются централизованно с помощью динамометрического ключа.

За один проход



Универсальная сеялка TEGOSEM сочетает в себе обработку почвы и внесение промежуточных культур, микрогранул или подсева в один рабочий этап, что экономит время и деньги. TEGOSEM может работать как с навесными машинами, так и с прицепными.



Точное дозирование

В сеялке TEGOSEM дополнительный материал дозируется и распределяется равномерно.

Серийно два высевных вала разного размера обеспечивают точную дозировку семян или микрогранул (мелкая, грубая дозировка) даже при низких нормах внесения.

Преимущества почвообрабатывающей техники:

- Обработка почвы и посев за один проход
- Быстрое и экономичное внесение микрогранул или посев промежуточных культур
- Внесение семян на выбор: перед или за прикатывающим катком
- Устанавливается близко к прикатывающему катку для равномерной всхожести семян
- Загрузочный мостик с поручнем для комфортной и безопасной загрузки.
- Возможность дооснащения всеми доступными прикатывающими катками.

Универсальная сеялка TEGOSEM



Поверхностное внесение

В зависимости от дальности транспортирования и типа машины вентилятор приводится в действие электрическим или гидравлическим приводом. Поверхностное внесение осуществляется пневматически через распределительные пластины. Это гарантирует абсолютно точное внесение посевного материала даже в ветреную погоду. Угол распределительных пластин можно регулировать, поворачивая валы для изменения площади распределения.

Проба нормы высева

Провести пробу нормы высева очень легко: она запускается нажатием кнопки на машине. Мешок для пробы поставляется серийно. Простое управление в режиме меню значительно упрощает проведение пробы нормы высева.

Запуск / остановка дозирования

Датчик на рычаге верхней тяги принимает сигнал на запуск и остановку дозирования. В режиме посева ручной пуск дозирования не требуется.

Монтаж и демонтаж

- Монтаж и демонтаж высеивающей секции выполняются без инструментов
- Крепление посредством точек соединения на прикатывающем катке и верхней тяге
- Серийное оснащение опорными стойками

Возможность комбинирования сеялки для промежуточных культур TEGOSEM и ротационной бороны LION:

	Для моделей	Навеска на трактор	Привод вентилятора	Расположение бункера	Объём бункера	Вес:
TEGOSEM 200	LION 3,0 / 3,5 / 4,0 м	жесткая рама, 3-точечная навеска	электрический привод вентилятора	Прикатывающий каток	200 литров	185 кг

Подходит для любого типа почв



Обзор типов катков

	2,50 м	3 м	3,50 м	4 м с жёсткой рамой	4 м складные	5 м	6 м
Трубчатый каток 420 мм	148 кг	195 кг	–	–	–	–	–
Трубчатый каток 540 мм	–	325 кг	–	–	–	–	–
Зубчатый прикатывающий каток 420 мм	332 кг	365 кг	–	–	–	–	–
Зубчатый прикатывающий каток 500 мм	448 кг	528 кг	560 кг	600 кг	790 кг	895 кг	1045 кг
Зубчатый прикатывающий каток 550 мм	–	558 кг	600 кг	750 кг	870 кг	1040 кг	1330 кг
Измельчающе - уплотняющий каток 525 мм	–	520 кг	–	750 кг	–	–	–
Режущее - прикатывающий каток 550 мм	493 кг	570 кг	655 кг	740 кг	1080 кг	1320 кг	1610 кг
Призмный прикатывающий каток 500 мм 12,5 см	–	560 кг	640 кг	735 кг	1060 кг	1280 кг	1530 кг
Призмный прикатывающий каток 500 мм 15 см	–	530 кг	–	695 кг	–	–	–
Призмный прикатывающий каток 600 мм 12,5 см	–	807 кг	890 кг	1010 кг	1195 кг	1425 кг	1865 кг
Призмный прикатывающий каток 600 мм 15 см	–	765 кг	–	925 кг	–	–	–
Резиновый уплотняющий каток 585 мм	–	610 кг	–	–	–	–	–

Прикатывающие катки

Ваше индивидуальное решение

Независимо от эксплуатации при высокой или средней влажности почвы, легкой или тяжелой почвы, RÖTTINGER предлагает Вам прикатывающие катки, изготовленные с учётом конкретных особенностей.

Чистики регулируются по отдельности централизованно, путем вращения трубы. При очистке они легко отводятся в сторону. Щитки чистиков с покрытием отворачиваются - для максимального срока службы.

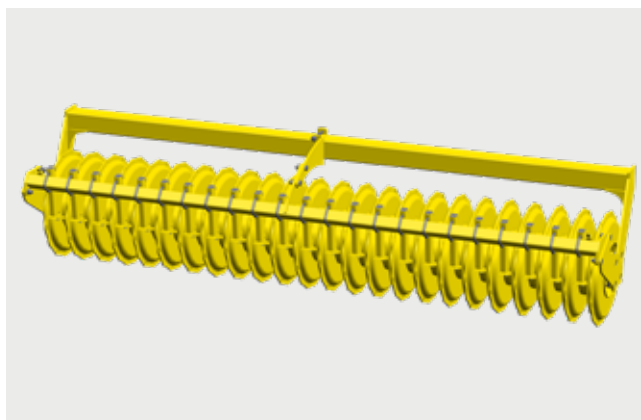

Требование	Призмный прикатывающий каток	Зубчатый прикатывающий каток	Измельчающе-уплотняющий каток	Режуще - прикатывающий каток	Трубчатый каток	Резиновый уплотняющий каток
Обратное прикатывание	++	o	+	++	o	++
Работа во влажных условиях	+	o	o	++	o	+
Работа в сухих условиях	++	++	++	++	++	++
Измельчение	++	++	++	++	+	++
Несущая способность	++	++	+	+	+	++
Применение на каменистой почве	++	o	-	++	+	o
Чистики (с покрытием)	да	опция	да	да	нет	да

++ идеально подходит

+ хорошо подходит

o подходит

- не соответствует

Подходит для любого типа почв

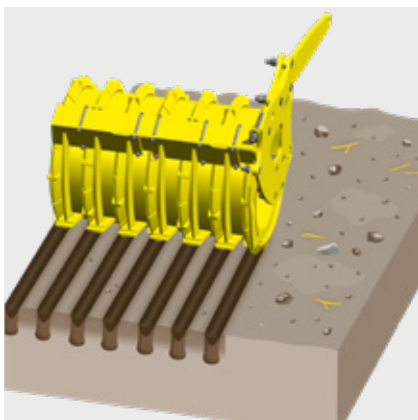

Призмный прикатывающий каток

Несмотря на большой собственный вес, этот каток обладает хорошей несущей способностью, особенно при диаметре 600 мм. Он прекрасно работает на песчаных и плохих почвах, а также на каменистых почвах и с большим количеством органической массы.

Полосовое уплотнение улучшает впитывание влаги и воздухопроницаемость почвы в менее плотном промежутке между кольцами.

- Призмные кольца с расстоянием 12,5 см или 15 см
- Диаметр: 500 и 600 мм
- Стандартные чистики с покрытием

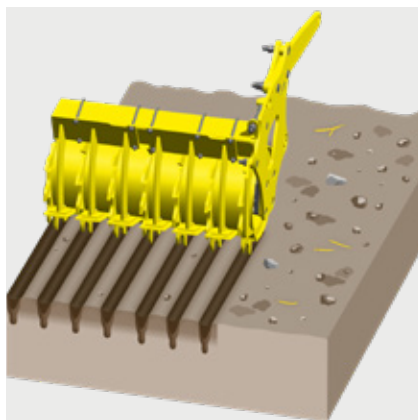

Зубчатый уплотняющий каток

Каток оставляет оптимально уплотненное посевное ложе с хорошо разрыхленной почвой для посева. Это обеспечивает хороший капиллярный эффект.

Во влажных условиях и на липких почвах чистики обеспечивают надежную очистку катка. Закаленные щетки чистиков отворачиваются, что увеличивает срок службы.

Выбор катков разного диаметра позволяет адаптировать машину к более легким почвам.

- Диаметр: 420 мм, 500 мм и 550 мм
- Чистики с покрытием (опция)

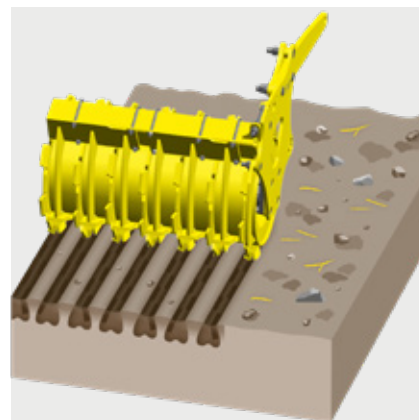

Измельчающе - уплотняющий каток

Каток отлично подходит для среднетяжелых глинистых почв.

Кольца, приваренные поочередно слева и справа, интенсивно измельчают почву в области посевной борозды. По сравнению с зубчатым уплотняющим катком посевная борозда уплотняется более широко.

Результатом работы является глубокое уплотнение почвы со свободным измельчением в верхнем слое.

Хорошая самоходность благодаря смещенным кольцам. Чистики предотвращают засорение катка.

- Диаметр: 525 мм
- Стандартные чистики с покрытием

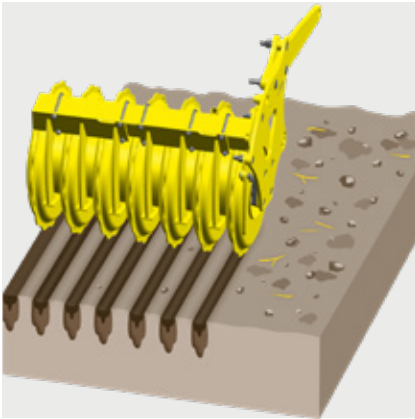

Режуще-прикатывающий каток

Идеальный вариант для каменистых, влажных и тяжёлых почв с большим количеством органической массы. Пожнивные остатки остаются на поверхности и защищают почву от высыхания.

Каток осуществляет полосовидное уплотнение для улучшения впитывания влаги и воздухопроницаемости почвы. Посевная борозда уплотняется с максимальной точностью. Благодаря форме катка крупные комья ещё раз хорошо разбиваются.

- Диаметр: 550 мм
- 8 колец на метр рабочей ширины с расстоянием между рядами 12,5 см
- Стандартные чистики с покрытием

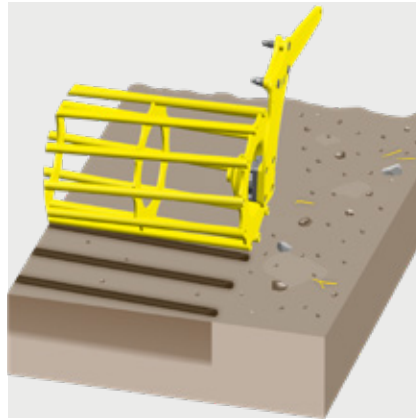

Трубчатый каток

Оптимальный каток для обработки сухих, не клейких почв. Трубчатый каток - это очень лёгкий каток, который идеально подходит для условий, когда необходимо снизить вес. Однако этот тип катка не рекомендуется использовать в комбинации с навесными сеялками.

Полосовидное уплотнение осуществляется вдоль направления обработки.

Он обладает хорошей самоходностью даже при меньшем диаметре и хорошо измельчает почву.

Каток оснащен прочными стержнями для оптимального уплотнения.

- Диаметр: 420 мм, 8 стержней
- Диаметр: 540 мм, 11 стержней

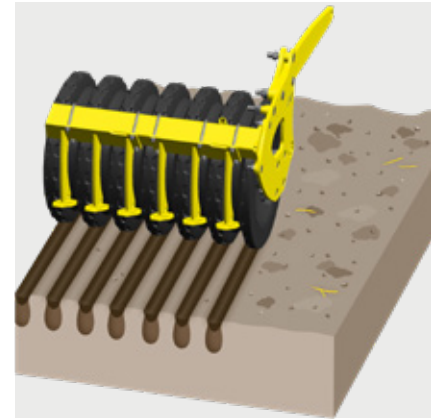

Каток резиновый уплотняющий

Идеальный каток для смешанных почв. Между посевными рядами образуется достаточно рыхлой почвы для оптимального покрытия посевного материала, даже на очень тяжелых почвах.

Благодаря высокой допустимой нагрузке его можно использовать там, где другие катки бессильны. Каток не подвержен налипанию и засорению. Несмотря на большой собственный вес, большой диаметр обеспечивает хорошую несущую способность.

Особый профиль обеспечивает полосовидное уплотнение с шагом 12,5 см.

- Диаметр: 585 мм
- Стандартные чистики с покрытием

Принадлежности



Зубья 15 x 330 мм

Зубья 18 x 330 мм

Зубья 18 x 340 мм

DURASTAR

LION 2530 CLASSIC	-	-	■	□
LION 3030 CLASSIC / 3040 CLASSIC	- / ■	- / □	■ / -	□ / □
LION 3030 / 3040	- / ■	- / □	■ / -	□ / □
LION 3540	■	□	-	□
LION 3030 MASTER / 4030 MASTER	- / -	- / -	■ / ■	□ / □
LION 403 C / 503 C	■ / ■	□ / □	- / -	□ / □
LION 6002 C	-	-	■	□

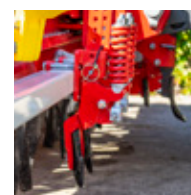
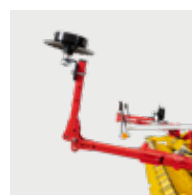

HYDROLIFT для навесных сеялок

Сквозной привод вала отбора мощности

Маркер

Следорыхлитель подпружиненный

LION 2530 CLASSIC	□	-	-	□
LION 3030 CLASSIC / 3040 CLASSIC	□ / □	- / -	□ / □	□ / □
LION 3030 / 3040	□ / □	□ / □	□ / □	□ / □
LION 3540	□	□	□	□
LION 3030 MASTER / 4030 MASTER	□ / □	□ / □	□ / □	□ / □
LION 403 C / 503 C	- / -	- / -	□ / □	□ / □
LION 6002 C	-	-	□	□

Дополнительное оснащение

- Карданный вал 1¼", 6-шлиц (кроме моделей CLASSIC)
- Карданный вал 1¾", 21-шлиц
- Ограничение подъема для HYDROLIFT

Часто приобретается дополнительно



DURASTAR PLUS

QUICK FIX – система быстрой замены зубьев

Агрессивное положение зубьев

Подпружиненные боковые щитки

Гидравлическая настройка глубины

-	<input type="checkbox"/>	<input type="checkbox"/>	<input checked="" type="checkbox"/>	-
-/-	<input type="checkbox"/> / <input type="checkbox"/>	<input type="checkbox"/> /-	<input checked="" type="checkbox"/> / <input checked="" type="checkbox"/>	-/-
<input type="checkbox"/> /-	<input type="checkbox"/> / <input type="checkbox"/>	<input type="checkbox"/> /-	<input checked="" type="checkbox"/> / <input checked="" type="checkbox"/>	<input type="checkbox"/> / <input type="checkbox"/>
-	<input type="checkbox"/>	-	<input checked="" type="checkbox"/>	<input type="checkbox"/>
<input type="checkbox"/> / <input type="checkbox"/>	<input type="checkbox"/> / <input type="checkbox"/>	<input type="checkbox"/> / <input type="checkbox"/>	<input checked="" type="checkbox"/> / <input checked="" type="checkbox"/>	<input type="checkbox"/> / <input type="checkbox"/>
-/-	<input type="checkbox"/> / <input type="checkbox"/>	-/-	<input type="checkbox"/> / <input type="checkbox"/>	<input type="checkbox"/> / <input type="checkbox"/>
<input type="checkbox"/>	<input type="checkbox"/>	<input type="checkbox"/>	<input checked="" type="checkbox"/>	<input type="checkbox"/>

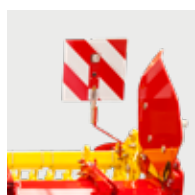
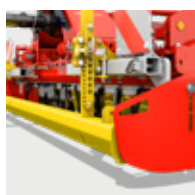

Фронтальный отбойник

Предупредительный знак и освещение

Контроль температуры/ числа оборотов

Гидравлическая система управления

TEGOSEM

<input type="checkbox"/>	<input type="checkbox"/>	-	-	-
<input type="checkbox"/> / <input type="checkbox"/>	<input type="checkbox"/> / <input type="checkbox"/>	-/-	-/-	<input type="checkbox"/> / <input type="checkbox"/>
<input type="checkbox"/> / <input type="checkbox"/>	<input type="checkbox"/> / <input type="checkbox"/>	-/-	-/-	<input type="checkbox"/> / <input type="checkbox"/>
<input type="checkbox"/>	<input type="checkbox"/>	-	-	<input type="checkbox"/>
<input type="checkbox"/> / <input type="checkbox"/>	<input type="checkbox"/> / <input type="checkbox"/>	-/-	-/-	<input type="checkbox"/> / <input type="checkbox"/>
<input type="checkbox"/> / <input type="checkbox"/>	<input checked="" type="checkbox"/> / <input checked="" type="checkbox"/>	<input type="checkbox"/> / <input type="checkbox"/>	<input type="checkbox"/> / <input type="checkbox"/>	-/-
<input type="checkbox"/>	<input checked="" type="checkbox"/>	<input type="checkbox"/>	<input type="checkbox"/>	-

■ = серийно, □ = опция

Технические характеристики

	Навеска	Рабочая ширина	Транспортная ширина	Количество роторов
LION CLASSIC Лёгкие ротационные бороны с жёсткой рамой				
LION 2530 CLASSIC	Кат. 2 и 3	2,5 м	2,5 м	8
LION 3030 CLASSIC	Кат. 2 и 3	3,0 м	3,0 м	10
LION 3040 CLASSIC	Кат. 2 и 3	3,0 м	3,0 м	12
LION Ротационные бороны средней тяжести с жесткой рамой				
LION 3030	Кат. 2 и 3	3,0 м	3,0 м	10
LION 3040	Кат. 2 и 3	3,0 м	3,0 м	12
LION 3540	Кат. 2 и 3	3,5 м	3,5 м	14
LION MASTER Тяжелые ротационные бороны с жёсткой рамой				
LION 3030 MASTER	Кат. 2 и 3	3,0 м	3,0 м	10
LION 4030 MASTER	Кат. 2 и 3	4,0 м	4,0 м	14
LION C Складные ротационные бороны средней тяжести				
LION 403 C	Кат. 3	4,0 м	2,55 м	16
LION 503 C	Кат. 3	5,0 м	2,55 м	20
LION C Тяжёлые складные ротационные бороны				
LION 6002 C	Кат. 3 и 4	6,0 м	3,00 м	20

Ротационные бороны LION

Рабочая глубина	Зубья серийно	Возможная скорость вращения вала отбора мощности	Скорость вращения ротора при 1000 об/мин с серийным набором шестерёнок 29/36	Для тракторов мощностью до	Вес без катков
28 см	18 x 340 мм	540 / 750 / 1000 об/мин	342 об/мин	110 кВт / 150 л.с.	890 кг
28 см	18 x 340 мм	540 / 750 / 1000 об/мин	342 об/мин	110 кВт / 150 л.с.	985 кг
25 см	15 x 330 мм	540 / 750 / 1000 об/мин	342 об/мин	110 кВт / 150 л.с.	995 кг
28 см	18 x 340 мм	540 / 750 / 1000 об/мин	342 / 527 об/мин	147 кВт / 200 л.с.	1020 кг
25 см	15 x 330 мм	540 / 750 / 1000 об/мин	342 / 527 об/мин	147 кВт / 200 л.с.	1.025 кг
25 см	15 x 330 мм	540 / 750 / 1000 об/мин	342 / 527 об/мин	147 кВт / 200 л.с.	1.135 кг
28 см	18 x 340 мм	540 / 750 / 1000 об/мин	342 / 527 об/мин	199 кВт / 270 л.с.	1.115 кг
28 см	18 x 340 мм	540 / 750 / 1000 об/мин	342 / 527 об/мин	199 кВт / 270 л.с.	1 370 кг
25 см	15 x 330 мм	540 / 750 об/мин 1000 / 1000 ECO об/мин	342 об/мин	235 кВт / 320 л.с.	2150 кг
25 см	15 x 330 мм	540 / 750 об/мин 1000 / 1000 ECO об/мин	342 об/мин	235 кВт / 320 л.с.	2450 кг
28 см	18 x 340 мм	750 об/мин 1000 об/мин 1300 об/мин	320 об/мин 350 / 420 об/мин 430 об/мин	368 кВт / 500 л.с.	3.150 кг



MyPÖTTINGER — это просто. Всегда. Везде.

Воспользуйтесь многочисленными преимуществами

MyPÖTTINGER – это портал для наших клиентов, который предлагает вам исчерпывающую информацию о вашей машине.

Получите индивидуальную информацию и полезные советы по своим машинам PÖTTINGER в разделе «Мой машинный парк». Или ознакомьтесь с ассортиментом продукции PÖTTINGER.

Мой машинный парк

Добавьте свои машины PÖTTINGER в машинный парк и присвойте индивидуальное имя. Вы получите ценную информацию, такую как: полезные советы о вашей машине, инструкции по эксплуатации, списки запасных частей, информацию о техническом обслуживании, а также все технические детали и документы.

Информация об ассортименте продукции

MyPÖTTINGER представит вам специализированную информацию обо всех машинах, произведенных после 1997 года.

С помощью смартфона или планшетного ПК отсканируйте QR-код с заводской таблички или введите серийный номер машины на сайте www.myroettinger.com. Вы сразу же получите массу информации о машине: инструкции по эксплуатации, техническое оснащение, проспекты, фото и видео.



CLASSIC

DURASTAR

DURASTAR PLUS

Делайте ставку на оригинал

Оригинальные запчасти RÖTTINGER отличаются превосходной функциональностью, надежностью эксплуатации и высокой производительностью. Это цель, которой посвятила себя компания RÖTTINGER.

Именно поэтому оригинальные запчасти RÖTTINGER изготавливаются из первоклассных материалов. Каждая отдельно взятая запасная или быстроизнашивающаяся деталь идеально вписывается в общую концепцию вашей машины. Зачастую различные структуры почв и условия эксплуатации требуют индивидуального подхода.

Мы предлагаем нашим клиентам индивидуальное решение для их условий работы: три линейки быстроизнашивающихся и запасных частей – CLASSIC, DURASTAR и DURASTAR PLUS. Использование оригинальных запасных деталей оправдывает себя, ведь ноу-хау нельзя скопировать.

Ваши преимущества

- Постоянная доступность запасных частей.
- Максимальный срок службы благодаря использованию инновационных технологий производства и высококачественных материалов.
- Предотвращение сбоев в работе машины благодаря идеально точной подгонке.
- Наилучшие результаты работы благодаря оптимальной сочетаемости со всей системой машины.
- Экономия времени и средств благодаря большим интервалам замены.
- Строгий контроль качества.
- Постоянные усовершенствования благодаря научно-исследовательским и опытно-конструкторским работам.
- Доставка запасных частей по всему миру.
- Привлекательные цены на все запасные части, соответствующие требованиям рынка.

Линейки быстроизнашивающихся деталей

CLASSIC – так называется классическая линейка быстроизнашивающихся деталей. Мы устанавливаем планку для оригинальных запчастей в категориях качества, оптимального отношения цены к качеству и надежности.

DURASTAR – инновационная разработка на рынке быстроизнашивающихся деталей, отличающаяся прочностью, отменным качеством, высокой производительностью и надежностью.

Экстремальные условия эксплуатации и высокая нагрузка на технику для вас обычное дело? Тогда линейка изделий DURASTAR PLUS – оптимальный выбор.



Успешнее с PÖTTINGER

- Семейное предприятие, основанное в 1871 году – ваш надежный партнер
- Специалист по земледелию и кормозаготовке
- Перспективные инновации для достижения высоких результатов работы
- Основана в Австрии – осуществляет свою деятельность во всем мире

Создают идеальные условия для прорастания семян

- Ротационные борон LION гарантируют оптимальную подготовку посевного ложа
- Универсальность применения — индивидуальные решения для любого типа почвы и предприятий любых размеров
- Больше комфорта при работе с техникой на высшем уровне
- Плавный ход и максимальная стабильность при выполнении работы

Получите больше информации:

PÖTTINGER Landtechnik GmbH
Industriegelände 1
4710 Grieskirchen
Австрия
Тел.: +43 7248 600-0
info@poettinger.at
www.poettinger.at

ООО "Пёттингер"
3-й Новый переулок 5, стр. 1
115054, г. Москва
Россия
Телефон: +7 (495) 646 89 15
Факс: +7 (495) 646 89 16
info@poettinger.ru
www.poettinger.ru