

Herses rotatives  
LION

 **PÖTTINGER**

# Préparer un lit pour la semence

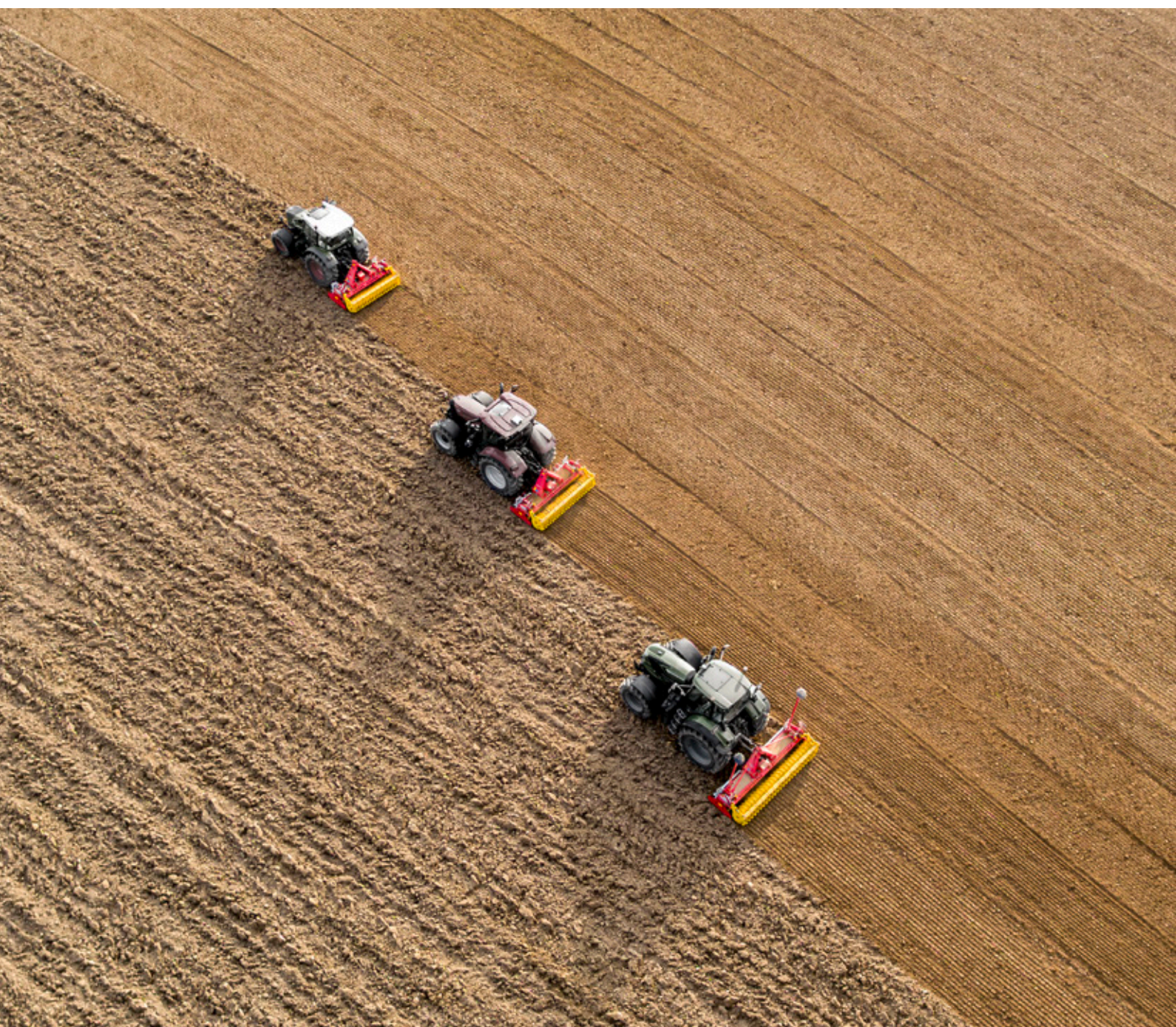



## Préparer un lit pour la semence



Toutes les données techniques, dimensions, poids, performances, etc. ainsi que les photographies sont communiqués à titre indicatif, sous réserve d'erreurs typographiques et sont sans engagement. Les machines photographiées ne sont pas équipées spécifiquement pour un pays, et peuvent ainsi présenter des équipements non proposés dans le pays. Votre concessionnaire PÖTTINGER vous informera volontiers.

La herse rotative tient une place prépondérante dans de nombreux procédés culturaux. Un émiettement et un enfouissement de qualité forment les principaux atouts des herse rotatives PÖTTINGER pour une préparation du lit de semence parfaite. Complétée par un semoir, vous obtenez une combinaison flexible et efficace pour un semis de qualité. Nous proposons une solution sur mesure, avec de nombreuses variantes d'équipement pour tous les sols et les différentes tailles d'entreprises.

## Sommaire

<b>Le meilleur sol</b>	4
Pour un développement optimal de la plante	4
<b>Qualité de travail optimale</b>	6
<b>Très grande polyvalence d'utilisation</b>	8
<b>Pour votre confort de travail</b>	10
<b>Plus de sécurité d'utilisation au travail</b>	14
<b>Herse rotatives fixes</b>	18
LION CLASSIC – gamme légère – jusqu'à 150 ch	22
LION – modèle mi-lourd – jusqu'à 200 ch	24
LION MASTER – gamme lourde – jusqu'à 270 ch	26
<b>Herse rotatives repliables</b>	28
LION V – gamme mi-lourd – jusqu'à 320 ch	32
LION V MASTER – gamme lourde – jusqu'à 500 ch	36
<b>Options</b>	40
TEGOSEM	40
Rouleaux	42
Autres équipements	46
<b>Données techniques</b>	48

# Le meilleur sol

Pour un développement optimal de la plante



## Qu'est-ce que le sol ?

Le sol est la couche supérieure meuble de la lithosphère, dans laquelle l'atmosphère, l'hydrosphère et la biosphère s'interpénètrent, se mélangent et s'influencent mutuellement.

Le sol s'est formé à partir de la roche-mère respective sous l'influence de facteurs tels que le climat, la végétation, le relief, l'eau, les animaux et l'homme. Au cours des millions d'années, les processus de formation des sols ont permis de différencier différentes couches et différents états de développement.

## Types de sols

Différents types de sols présentent chacun les mêmes séquences d'horizons caractéristiques. Comme par exemple la terre brune. Ces types possèdent des caractéristiques et des spécifications différentes. Cela permet de tirer des conclusions sur l'histoire de leur formation et d'identifier des caractéristiques spécifiques dont il faut tenir compte dans la culture et la protection des plantes.

## Texture du sol

Le type de sol est la composition granulométrique des particules minérales. On distingue les sols grossiers, dont la granulométrie est supérieure à 2 mm et qui constituent le squelette du sol, et les sols fins, dont la granulométrie est inférieure à 2 mm. Dans les sols fins, les grains primaires sont répartis en trois classes de taille différentes : sable, limon et argile.

Les grains primaires s'étendent d'un diamètre inférieur à 0,002 mm pour les argiles fines à 2 mm pour le sable grossier. Entre cette classification, il existe de nombreuses autres sous-fractions de grains.





## Influence du type de sol sur les propriétés du sol

Les différentes tailles de grains ont une grande influence sur les propriétés du sol. Plus les composants sont grands, plus la perméabilité à l'eau, l'aération et la capacité d'enracinement sont élevées. Mais en même temps, la teneur en eau et surtout la capacité de rétention d'eau diminuent fortement. Un tel sol se caractérise par une forte proportion de gravier ou de sable.

Plus la taille des grains est petite, plus le volume de pores disponible est important. La capacité de rétention d'eau et la capacité d'échange de cations augmentent, ce qui permet à davantage de nutriments de se fixer. Cependant, la proportion de gaz diminue.

Cependant, une capacité de rétention d'eau élevée n'est pas seulement un avantage. Si un sol très argileux doit être travaillé dans des conditions défavorables et humides, cela peut avoir une influence négative sur les propriétés du sol.

## Gestion de l'eau

Seule l'eau disponible pour la plante peut être absorbée par celle-ci. Cette eau du sol est stockée entre les pores centraux et est appelée eau d'adhérence.

L'eau adhérente entre les pores fins, qui se trouve dans des diamètres  $<0,2 \mu\text{m}$ , n'est pas disponible pour les plantes. La tension d'aspiration dans ces petits pores est ici trop importante pour que cette eau puisse être exploitée par les racines. Les pores sont trop petits pour le système racinaire et sont favorisés par le compactage du sol.

L'eau d'infiltration qui pénètre dans le sol par les précipitations est absorbée entre des pores larges et grossiers et des pores étroits et grossiers d'une taille de pore de  $>50 \mu\text{m}$  et  $10-50 \mu\text{m}$ . Entre les pores larges, les déplacements sont rapides alors qu'entre les pores étroits, les déplacements sont lents.



# Qualité de travail optimale



## Qualité de travail parfaite pour une préparation du lit de semence optimale

Un lit de semence parfaitement préparé se distingue par une surface régulière, nivelée, bien rappuyée et avec une bonne proportion de terre fine. Il en résulte des conditions de levée optimale pour un processus de développement des plantes rapide et homogène.

PÖTTINGER vous assiste au mieux avec ses gammes de hermes rotatives puissantes et performantes afin d'obtenir une levée de semis homogène.

Conçues pour résister aux sollicitations les plus rudes, ces machines sont connues pour donner les meilleurs résultats de travail, que ce soit en solo ou en combinaison avec un semoir.

## Travail propre

La disposition des rotors garantit un travail sur toute la largeur de la machine d'un déflecteur à l'autre. Ainsi, le sol est travaillé jusqu'à chaque extrémité de la machine.

## Dents universelles pour toutes les utilisations

Les dents des hermes rotatives à 3,3 rotors par mètre peuvent aussi bien travailler avec les dents en position fuyante ou agressive. Pour cela, il suffit d'intervertir les dents. Ainsi, une seule forme de dent suffit pour les deux utilisations.

Les dents de hermes rotatives LION bénéficient d'une grande longévité et garantissent ainsi une qualité de travail constante pour un émiettement et un mélange intensif.





### 1 Position des dents fuyantes – herse rotative

La position fuyante des dents permet d'obtenir une bonne structure d'émiettement du sol sur l'ensemble de l'horizon de travail. Avec cette disposition des dents, le sol est nivelé de manière optimale. La couche de mulch reste alors sur la partie supérieure de la zone travaillée, la protégeant de l'érosion.

- Emiettement intensif du sol
- Les résidus de récolte restent plus souvent en surface
- Protection élevée contre l'érosion grâce à la couverture d'une couche de paillis
- Vitesses de travail plus élevées possibles
- De série, toutes les épaisseurs de dents sont en position fuyante

### 2 Position des dents agressives – Cultivateur rotatif

En position agressive, les dents travaillent le sol par le bas pour casser efficacement les mottes. Il en résulte un bon mélange du sol, la terre fine se concentrant plutôt dans la partie inférieure de l'horizon de travail.

Le sens de rotation des toupies reste le même, seule l'intervention des dents modifie leur position et ainsi leur travail.

- Le sol est cassé par le bas – bien adapté aux semences à planter en profondeur pour un enracinement profond
- Très bonne incorporation des résidus de récolte
- Possible uniquement avec des dents de 18 mm d'épaisseur
- Utilisation impossible sur les modèles avec 4 toupies par mètre de largeur de travail (LION 3040 / 3540)

# Très grande polyvalence d'utilisation

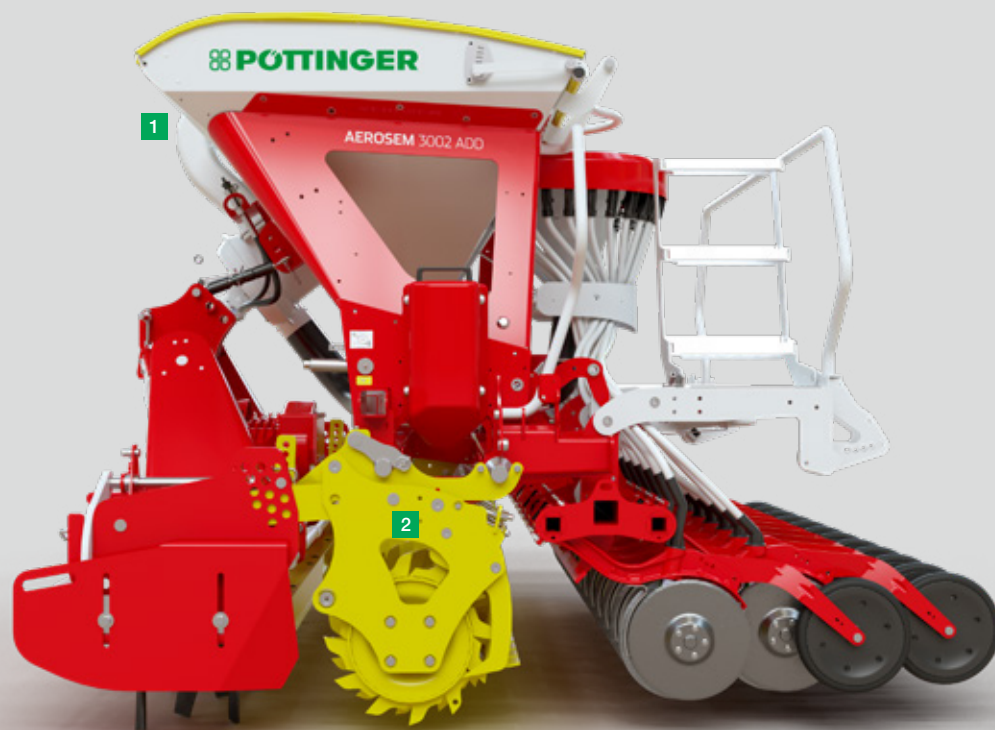

## Un multitalent

Les herse rotatives LION ne se distinguent pas seulement en utilisation solo mais elles montrent ses forces tout particulièrement en combinaison avec tous les semoirs portés ou intégrés PÖTTINGER. Vous pouvez utiliser ces outils de travail du sol avec les semoirs VITASEM et AEROSEM ainsi que le semoir TEGOSEM.

L'attelage et le dételage se font au travers d'un kit fixé sur le rouleau et identique pour tous les types de semoirs intégrés. L'accouplement et le désaccouplement, rapides et simples, s'effectuent par une fixation à 4 points d'appui – sans aucun outil.

Pour les semoirs portés, un HYDROLIFT est nécessaire pour l'attelage sur une LION ou un FOX.

## Utilisable dans de nombreux domaines

En combinaison avec les modèles VITASEM, il est possible de choisir entre un 3ème point mécanique ou hydraulique en option.

Le 3ème point hydraulique rapproche le semoir de la herse rotative lors du relevage, de sorte que le centre de gravité de la machine se rapproche du tracteur en bout de champ. Cela facilite les manœuvres sur les terrains en pente. En bout de champ, cela permet d'obtenir une hauteur de dégagement nettement plus importante.

Autres avantages :

- Plus de garde au sol grâce au relevage des socs
- Plus de confort dans les coins de champs ou les talus en bordure de champs
- Possibilité d'ameublir les fourrières sans utiliser le semoir
- Nivellement des sillons



- 1 Combinaison compacte – centre de gravité proche du tracteur
- 2 Le poids du semoir est supporté par le tracteur suiveur



## La réduction et la répartition du poids en ligne de mire

Une tête d'attelage effilée tout en étant robuste augmente la visibilité vers l'arrière. De plus, le poids est réduit par rapport aux modèles précédents.

- Combiné à un semoir AEROSEM, le centre de gravité se trouve entre le lamier et le rouleau.
- Avec le VITASEM, le centre de gravité se trouve dans la partie avant du rouleau.

## Avantages de l'adaptation à 4 points d'appui :

- Le poids supplémentaire d'un semoir est entièrement supporté par le rouleau pour une préservation maximale du sol.
- Le centre de gravité de l'ensemble de la combinaison de semis est très proche du tracteur. Le délestage de l'essieu avant du tracteur est ainsi limité, ce qui assure une traction optimale lors du braquage.
- En combinaison, la herse rotative peut s'effacer vers le haut indépendamment du semoir.
- Les modifications de la profondeur de travail de la herse rotative n'influencent pas les réglages de la profondeur de semis.

# Pour votre confort de travail



## Détails futés

Il faut pouvoir réagir rapidement et facilement aux différentes conditions d'utilisation. Les herse rotatives PÖTTINGER offrent quelques détails bien pensés qui facilitent considérablement le réglage de votre machine.

## Réglage pratique de la profondeur de travail

La profondeur de travail des herse rotatives rigides LION peut être réglée de manière flexible en changeant simplement la position des broches dans la matrice à 9 trous.

Sur les modèles repliables, un réglage sans outil de la profondeur de travail par élément est possible depuis le côté.

Un réglage hydraulique de la profondeur est disponible en option.

## Réglage automatique de la lame de nivellement

La planche de nivellement arrière est fournie de série et se règle automatiquement en profondeur avec le rouleau. Pas de nécessité de rattraper l'usure des dents. La planche de nivellement arrière se démonte rapidement et peut également être montée à l'avant.

- Distance invariable entre la planche de nivellement et les dents sur toute la profondeur de travail
- Sur tous les modèles, le pré-réglage s'effectue au niveau d'une réglette à 18 trous
- Réglage par clé à cliquet fournie

En option :

- Planche de nivellement avant supplémentaire sur tous les modèles





## Une largeur de travail égale à la largeur de transport

Pour votre confort, les déflecteurs latéraux n'ont plus besoin d'être relevés pour le déplacement sur route. Les déflecteurs se trouvent dans la largeur de transport autorisée pour une utilisation optimale de la largeur de travail. Il n'est donc plus nécessaire de modifier les machines de 3, 3,5 et 4 m de largeur de travail pour le transport sur route (la largeur de transport autorisée dépend du pays). Cela permet de gagner du temps et de se concentrer sur l'essentiel.

### Montage sur ressorts

Afin de garantir un travail sans formation de butes, même dans des conditions extrêmes et sur des sols lourds et caillouteux, les déflecteurs latéraux sont montés sur ressorts de série. Par rapport à la génération précédente, la précontrainte a été augmentée d'environ 20 %, ce qui garantit un travail de qualité.

## Sécurité et attelage

Pour protéger des pierres projetées et en cas d'intervention dans la zone de travail, un tube profilé robuste est monté sur l'avant du lamier. Celui-ci permet également de monter facilement des effaceurs de traces.

### Support de dépose de l'arbre à cardan pour un couplage facile

Le cardan peut être déposé facilement et confortablement sur un support repliable. Protection du cardan et entretien facilité. Grâce à la bonne position du cardan à hauteur de l'arbre de prise de force, l'adaptation est plus facile.

# Pour votre confort



## Des dimensions parfaites

Pour les machines avec 3,3 rotors par mètre, des dents de 18 x 340 mm sont disponibles, pour un diamètre de rotor de 310 mm. On obtient ainsi un chevauchement de 16 mm. Dans cette variante, il est possible de mettre les dents en position agressive. Le diamètre plus important des toupies et les dents robustes assurent un très bon passage de la matière, même dans des conditions pierreuses.

Les machines avec 4 rotors par mètre, sont équipées en standard de dents de 15 x 330 mm. Avec un diamètre de toupie de 285 mm et un chevauchement de 40 mm, les dents préparent le lit de semence avec un émiettement particulièrement fin. Pour les sols à forte usure, des dents plus résistantes de 18 x 330 mm en qualité DURASTAR sont disponibles en option. En raison du diamètre plus petit, seule une position fuyante des dents est possible sur ces machines.

## Gagner du temps, augmenter la productivité

Les conditions du sol, qui changent constamment, exigent beaucoup des outils. La pratique a prouvé que les réglages ne sont effectivement réalisés que s'ils sont faciles ! Pour garantir de manière constante un résultat de travail optimal, les dents doivent être remplacées un moment ou un autre selon les conditions d'utilisation et la vitesse de travail.

## Maximiser la durée de vie des dents

Pour une durée de vie maximale, vous pouvez équiper vos herses de dents DURASTAR ou DURASTAR PLUS. Celles-ci sont encore plus résistantes à l'usure et se distinguent par leur revêtement extra blindé.





## Dents DURASTAR

- Dents DURASTAR disponibles en option pour toutes les herse rotatives LION
- Revêtement spécial en carbure de tungstène sur les deux côtés
- Durée de vie 2 fois plus longue que celle des dents standard

## Ailerons DURASTAR PLUS

- DURASTAR PLUS est disponible en option pour les dents de 18 x 340 mm
- Plaquettes en carbure brasées sur le côté pour une protection maximale contre l'usure
- Durée de vie 4 fois plus longue
- Non recommandé pour la position agressive des dents

## Fixation sûre

De série, nos dents sont fixées par une plaque de serrage. Deux vis fixent la plaque de serrage au porte-dents, qui doivent être desserrées lors du changement.

## Remplacer confortablement avec le QUICK FIX

Pour faciliter le remplacement des dents, il existe à côté de la fixation standard par boulonnage, une fixation rapide par broche et goupille QUICK FIX. Avec seulement quelques gestes, les dents peuvent être remplacées ou inversées pour passer d'une position fuyante à une position agressive.

# Plus de sécurité d'utilisation au travail

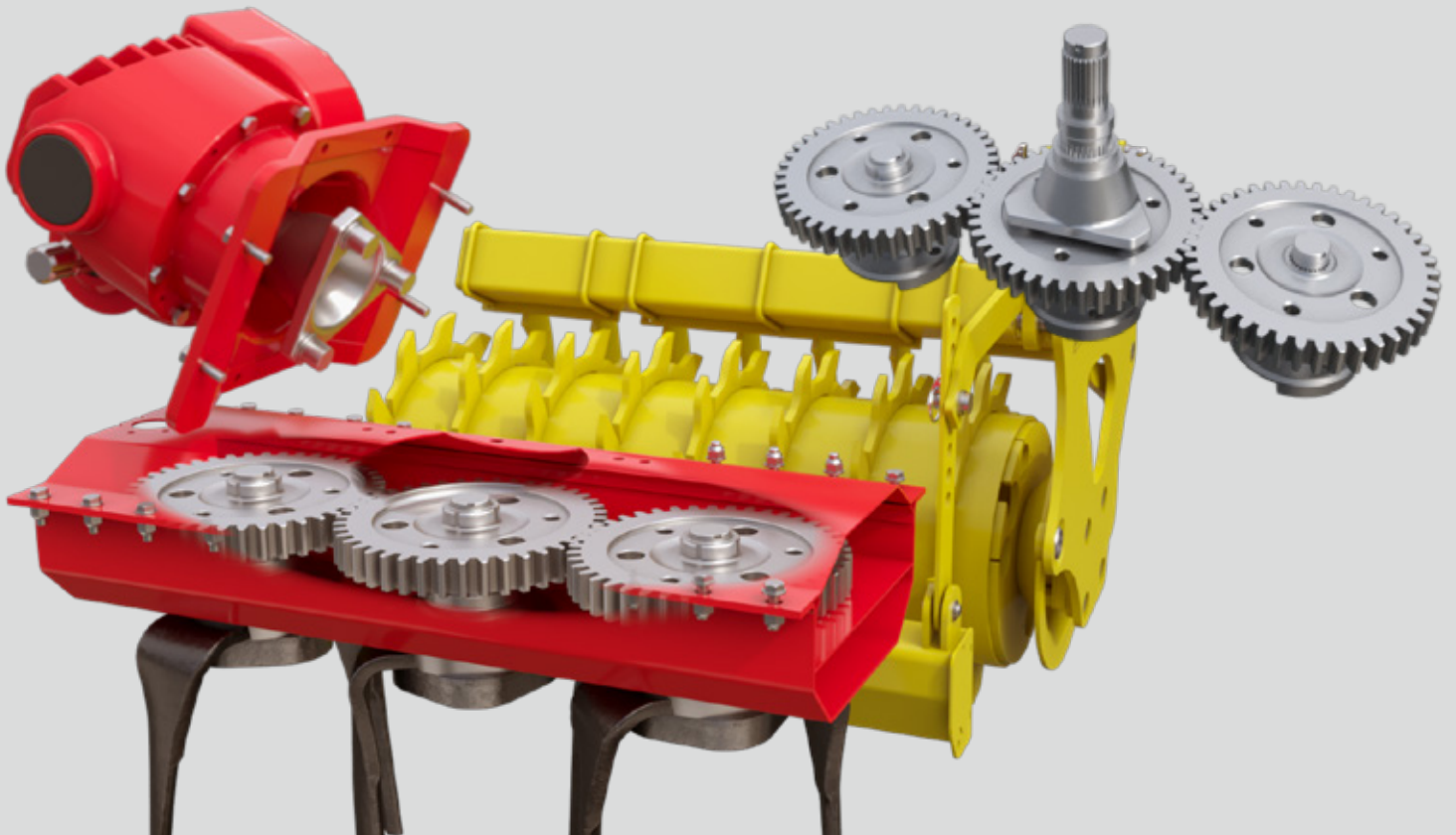

## Vous pouvez leur faire confiance

Même dans les conditions les plus difficiles, ces machines robustes fonctionnent de manière fiable sur des sols lourds. Des boîtiers performants et silencieux avec une transmission de puissance quasiment sans pertes garantissent une grande sécurité d'utilisation.

L'attelage de la herse à différents tracteurs avec différentes montes de pneus est possible grâce aux bras réglables en longueur. Le réglage de la longueur et de la largeur se fait sans outil. De plus, les supports sont montés de manière pendulaire pour une meilleure adaptation au sol.

Pour un fonctionnement silencieux et donc plus durable de l'arbre à cardan, la herse rotative peut être parfaitement adaptée aux géométries de tracteurs les plus diverses grâce aux bras inférieurs facilement adaptables en longueur. L'arbre à cardan présente ainsi un recouvrement suffisant et un faible angle pour une transmission maximale du couple.

## Diversité pour toutes vos conditions

Afin de pouvoir couvrir les plages de puissance et les domaines d'utilisation les plus divers, PÖTTINGER propose différentes séries de herse rotatives lourdes. Les boîtiers respectifs sont parfaitement adaptés à l'utilisation prévue et possèdent des caractéristiques qui promettent une grande longévité. Trois boîtiers différents sont montés dans les différents modèles.

### Trois variantes de boîtier

Qu'ils soient équipés d'un boîtier CLASSIC, à pignons interchangeable ou central, tous les modèles de herse rotatives LION se caractérisent par un fonctionnement très silencieux au travail et en position de bout de champ.



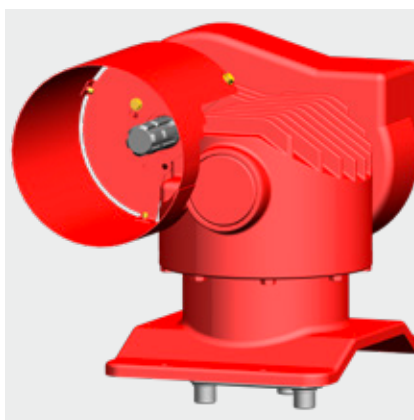

## Boîtier LION CLASSIC

Le simple boîtier mono-vitesse a été conçu pour des puissances de tracteur allant jusqu'à 150 ch.

- Arbre d'entrée du boîtier décalé loin vers l'arrière pour un grand recouvrement des tubes de l'arbre de transmission
- Arbre à cardan plus long pour des angles réduits et un fonctionnement régulier et silencieux
- Protégé par une sécurité à cames
- Pas de sortie prise de force arrière

## Boîtier à pignons interchangeables LION

Conçu pour une puissance d'entrée allant jusqu'à 200 ou 270 ch et un choix de différentes paires de pignons, il permet de répondre à tous les besoins.

- Plusieurs vitesses de rotation des rotors sont disponibles et peuvent être modifiées en changeant ou en intervertissant les paires de pignons
- La position reculée de l'arbre d'entrée du boîtier permet de réduire les angles du cardan
- Protégé par une sécurité à cames
- Ailettes de refroidissement largement dimensionnées
- En option : sortie prise de force arrière

## Train d'entraînement LION V

Les deux séries de LION V repliables sont équipées de transmissions centrales surdimensionnées, conçues pour une puissance de tracteur allant jusqu'à 320 ou 500 CV.

- LION V équipée d'un boîtier à pignons interchangeables
- LION V MASTER équipée d'une boîtier sélecteur à 2 vitesses – changement de vitesse par levier
- Auto-refroidissement élevé grâce à de grandes quantités d'huile
- Contraintes de couples limitées grâce à la transmission intégrale du régime de rotation vers les boîtiers latéraux

## Tableau des vitesses de rotation

Série	LION CLASSIC	LION   LION MASTER				LION V		LION V MASTER			
Type de boîtier	Boîtier monovitesse	Boîtier à pignons interchangeables avec démultiplication :						Boîtier à pignons interchangeables		Boîtier sélecteur 2 vitesses	
		29/36 Série	36/29	26/39 Option	39/26	31/34 Option	34/31	29/36	36/29 série		
540 tr/mn	185	185	285	–	343	209	251	185	285	–	
750 tr/mn	256	256	395	212	–	290	349	256	395	–	320
1 000 tr/mn	342	342	527	283	–	387	456	342	527	350	420
1 300 tr/mn	–	–						–		430	–

Conseillé : en 540 tr/mn – pignons 39/26

# Plus de sécurité d'utilisation au travail

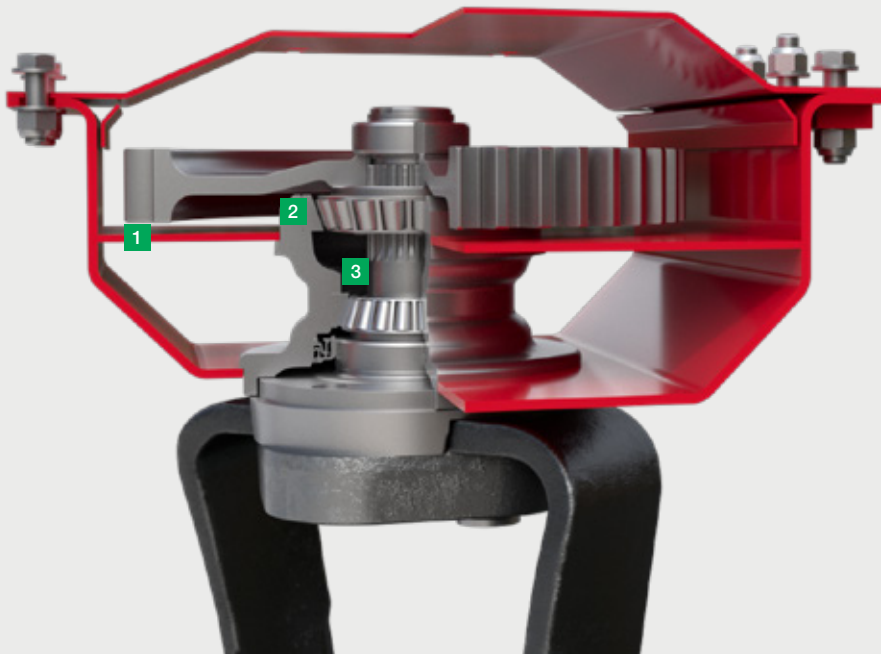

- 1 Carter du lamier avec paroi intermédiaire
- 2 Roulements à rouleaux coniques disposés dans des paliers robustes
- 3 Distance importante entre les deux roulements pour une réduction des contraintes

## Stabilité et fiabilité

La longévité n'est garantie que par la précision et la robustesse de construction.

Les composants internes des herse rotatives LION offrent également une robustesse et une longévité maximales grâce à leur fonctionnement sans jeu et extrêmement silencieux – une excellente combinaison pour une grande sécurité d'utilisation au travail.

## Carter de lamier robuste

Le lamier profond est constitué d'une tôle emboutie et renforcée par une paroi intermédiaire soudée. Le tout confère au lamier une robustesse extrême.

- Les paliers et pignons sont disposés au dessus de la paroi intermédiaire et travaillent dans la graisse fluide
- Ce double fond apporte une protection supplémentaire au lamier contre la poussière et l'endommagement



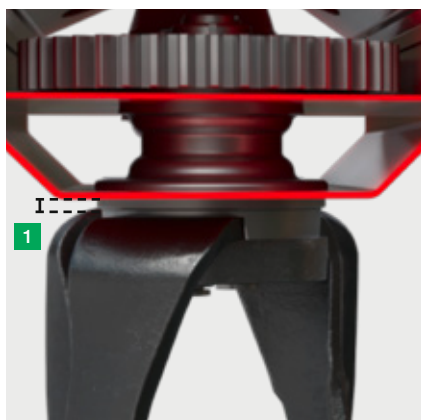

## Porte-dents intégrés

Le porte-dents est entièrement intégré dans le lamier, ce qui garantit une grande sécurité d'utilisation.

- 1 Pas de passage de terre au dessus des portes-dents
- Les résidus végétaux ne peuvent pas s'enrouler autour des portes-dents
- Pas de coincement de pierres possible – pas de protection contre les pierres en option nécessaire



## Roulements à rouleaux coniques disposés dans des paliers robustes

Les paliers sont soudés sur la paroi intermédiaire et sur le fond du caisson, puis usinés dans un centre CNC. Ce procédé de fabrication permet d'obtenir des entraxes très précis d'un rotor à l'autre. Ce montage garantit une longue durée de vie.



## Un palier pour l'éternité

Une grande distance d'appui entre les roulements à rouleaux coniques supérieurs et inférieurs réduit les contraintes sur les composants. Le palier inférieur est très proche du porte-dents. Cela permet de soulager le palier en raison de la réduction des forces en jeu. Des joints à cassettes protègent efficacement le lamier – pas d'entrée d'impuretés.

Dimensions de l'arbre porte-dents :

- 50 mm pour les séries LION CLASSIC / LION / LION V
- 60 mm pour LION MASTER / LION V MASTER



## Herses rotatives fixes









# Herses rotatives fixes



Nos herse rotatives fixes sont disponibles en trois gammes différentes : la principale différence réside dans le dimensionnement des composants et des roulements des différents boîtiers et lamiers, pour s'adapter aux différentes puissances de tracteur. Tous ont en commun les possibilités de réglage pour obtenir un résultat de travail parfait.



## Le meilleur résultat au travail

Afin de toujours obtenir le meilleur résultat de travail dans toutes les conditions, nos dents sont largement dimensionnées et conçues pour une durée de vie maximale. Il en résulte une durée de vie plus longue, car les dents conservent plus longtemps leur longueur initiale.

En outre, sur les machines dotées de 3,3 rotors par mètre de largeur de travail, la position des dents peut être modifiée de fuyante en agressive afin d'adapter l'intensité de travail.

## Réglage de la profondeur de travail

Sur tous les modèles rigides, le réglage de la profondeur de travail s'effectue mécaniquement de série et sans outil, par le biais d'une réglette à 9 trous. Un réglage hydraulique est disponible en option, qui peut être actionné pendant le travail.

Grâce à la numérotation des perçages, la bonne accessibilité et l'adaptation automatique de la planche de nivellement, la modification de la profondeur de travail est rapide et confortable.





### Défecteurs latéraux réglables

Les déflecteurs latéraux ont deux possibilités de réglage. De plus, le réglage en hauteur se fait de manière précise et simple grâce à des trous oblongs. Cela permet un réglage optimal et simple pour éviter la formation de billons.

- Position étroite : déflecteurs latéraux intégrés dans la limite des largeurs de transport autorisées dans chaque pays (3, 3,5 et 4 m). Il n'est pas nécessaire de les relever manuellement pour le transport.
- Position large : décalage sans outil des plaques latérales de 50 mm vers l'extérieur – recommandé pour un raccordement GPS précis. La largeur de transport passe alors à 3,1 mètres.



### Réglage de la planche de nivellement

En cas de modification de la profondeur de travail de la herse rotative, le réglage de la planche de nivellement s'effectue automatiquement.

Le réglage initial de la position de la planche s'effectue précisément au niveau de la réglette à 18 trous avec la clé à cliquet fournie.



### Accessoires

Les barres de protection, montées de série servent non seulement à maintenir une distance de sécurité par rapport aux dents, mais aussi à monter des accessoires en option.

Les effaceurs de traces ou la planche de nivellement avant peuvent y être montés. La profondeur des outils peut être ajustée latéralement à l'aide de broches.



### Large gamme de vitesses de rotation

Toutes les variantes de boîtiers des herse rotatives rigides sont adaptées aux régimes de prise de force de 540, 750 et 1.000 tr/min.

Cela permet de modifier facilement la vitesse de rotation des rotors depuis la cabine.

# Herses rotatives fixes

LION CLASSIC – gamme légère – jusqu'à 150 ch



## Gamme légère – LION CLASSIC

PÖTTINGER propose avec la série LION CLASSIC des modèles plus légers. Elles conviennent parfaitement aux petits tracteurs et aux petites exploitations. Le modèle CLASSIC est proposé en largeur de travail 2,5 m à 8 rotors, et en largeur de travail 3,0 m à 10 ou à 12 rotors.

La gamme comprend les modèles suivants :

- LION 2530 CLASSIC
- LION 3030 CLASSIC
- LION 3040 CLASSIC

## Boîtier CLASSIC jusqu'à 150 ch

- Boîtier avec arbre d'entrée en position reculée et important recouvrement des tubes de l'arbre à cardans pour un fonctionnement silencieux et une transmission maximale du couple
- Selon le régime prise de force du tracteur, 185 à 342 tr/mn au niveau des rotors avec rapport de démultiplication fixe
- Grandes ailettes de refroidissement pour une grande capacité d'auto-refroidissement
- Pignons de grande taille baignant dans la graisse fluide
- Pas de sortie prise de force arrière





## LION 2530 CLASSIC, 3030 CLASSIC

- 3,3 rotors par mètre de largeur de travail
- Au total, 8 ou 10 rotors pour 2,5 ou 3,0 m
- Dimension des dents de 18 x 340 mm pour une profondeur de travail jusqu'à 28 cm
- Les dents peuvent être placées en position agressive
- Conçu pour des tracteurs de faible puissance
- Adaptés aux sols à faible portances et aux conditions plus légères

## LION 3040 CLASSIC

- 4 rotors par mètre de largeur de travail
- 12 rotors au total à 3,0 m
- Dimension des dents de 15 x 330 mm pour une profondeur de travail jusqu'à 25 cm (en option 18 x 330 mm)
- Le nombre de dents plus élevé que sur les LION 3030 permet d'obtenir une structure de sol très fine
- Meilleur effet de mélange et d'émiettement grâce à 20 % d'outils actifs en plus en utilisation
- Particulièrement adapté aux cultures qui exigent un lit de semences fin



# Herses rotatives fixes

LION – modèle mi-lourd – jusqu'à 200 ch



## Modèle mi-lourd – LION

Avec la série LION, PÖTTINGER propose des modèles de herses rotatives de poids moyen. Celles-ci sont disponibles en largeurs de travail de 3,0 m et 3,5 m. Le boîtier à pignons interchangeable permet d'adapter le régime de rotation des rotors aux conditions de sol et aux régimes de prise de force du tracteur. Les différents modèles de rouleau couvrent toutes les conditions prédominantes afin de créer à chaque fois le meilleur rappui possible.

La gamme comprend les modèles suivants :

- LION 3030
- LION 3040
- LION 3540

## LION boîtier à pignons interchangeables jusqu'à 200 ch

- Boîtier à pignons interchangeable éprouvé pour une plage de régimes de rotation des rotors
- Au total, trois paires de pignons différentes sont disponibles selon le modèle
- Puissance du tracteur recommandée à partir de 110 ch pour les modèles de 3,0 m et 130 ch pour les modèles de 3,5 m
- Vitesse de rotation des toupies variable entre 185 et 527 tr/min
- Position reculée de l'arbre d'entrée du boîtier pour réduire les angles du cardan
- Protégé contre les surcharges par un limiteur de couple à cames
- Ailettes de refroidissement largement dimensionnées pour garantir un refroidissement efficace
- Sortie prise de force arrière en option



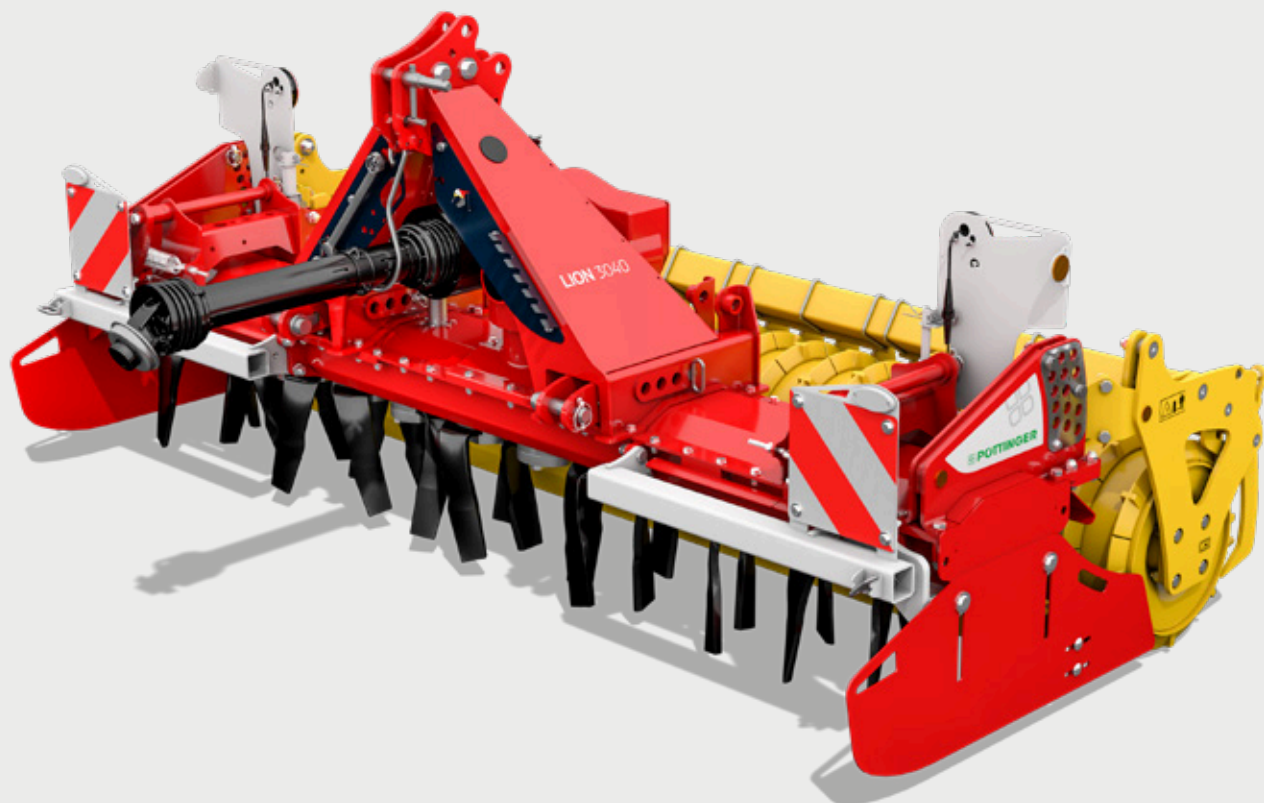

### LION 3030

- 3,3 rotors par mètre de largeur de travail
- 10 rotors au total à 3,0 m
- Dimension des dents de 18 x 340 mm pour une profondeur de travail jusqu'à 28 cm
- Les dents peuvent être placées en position agressive
- Conçu pour les conditions plus difficiles sur sols argileux et secs
- Travail fiable même dans des conditions pierreuses grâce aux dents robustes

### LION 3040, 3540

- 4 rotors par mètre de largeur de travail
- Au total, 12 ou 14 rotors à 3,0 ou 3,5 m
- Dimension des dents de 15 x 330 mm pour une profondeur de travail jusqu'à 25 cm (en option 18 x 330 mm)
- Le nombre de dents plus élevé que sur les LION 3030 permet d'obtenir une structure de sol très fine
- Meilleur effet de mélange et d'émiettement grâce à 20 % d'outils actifs en plus en utilisation
- Particulièrement adapté aux cultures qui exigent un lit de semences fin

# Herses rotatives fixes

LION MASTER – gamme lourde – jusqu'à 270 ch

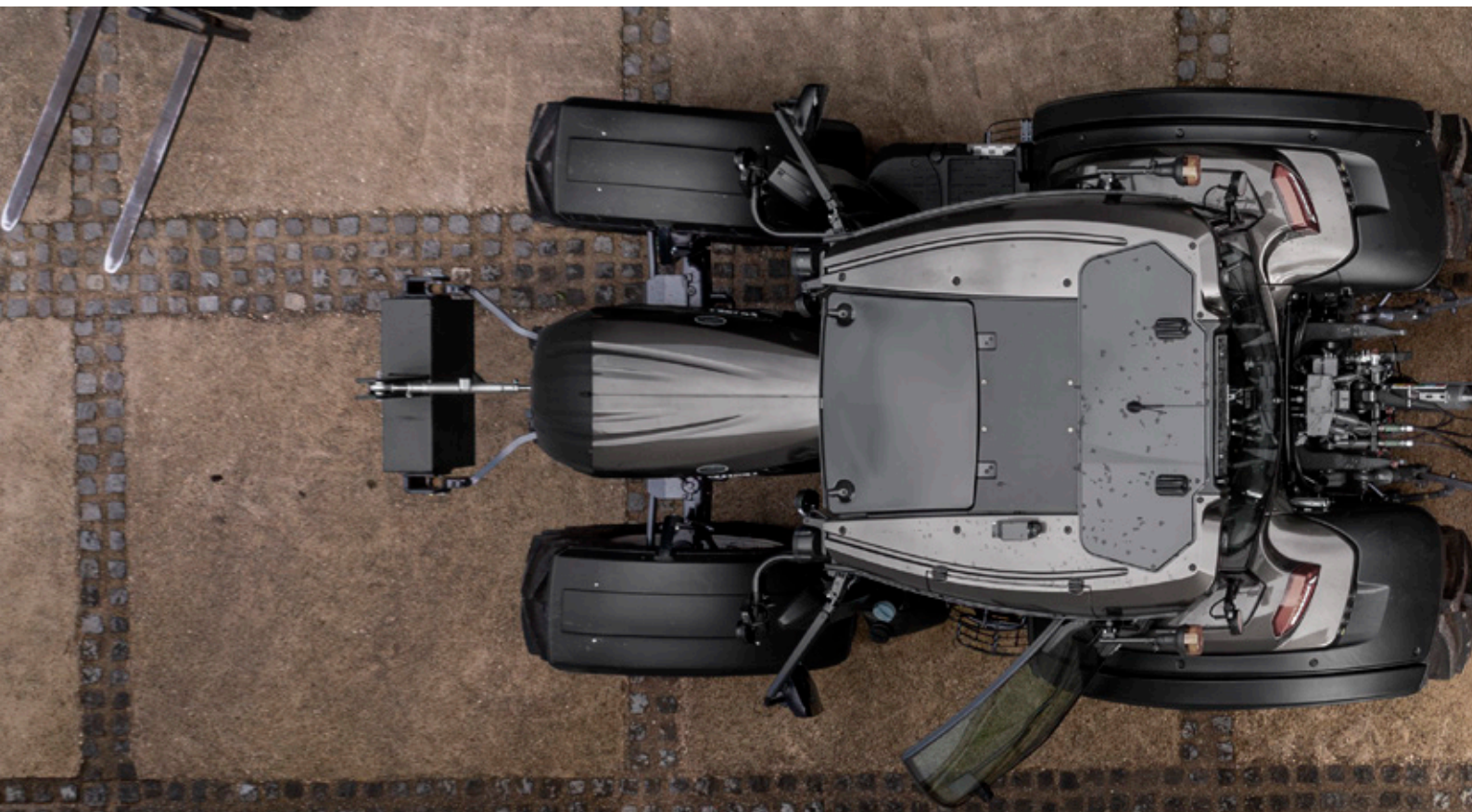

## Gamme lourde – LION MASTER

Notre série de herses rotatives la plus équipée et la plus lourde porte le suffixe MASTER et est disponible en largeurs de travail de 3,0 et 4,0 m. Les machines possèdent 3,3 toupies par mètre de largeur de travail pour un total de 10 ou 14 rotors. Conçu pour les utilisations les plus difficiles dans des conditions extrêmes, vous avez avec le MASTER le partenaire parfait à vos côtés.

La gamme comprend les modèles suivants :

- LION 3030 MASTER
- LION 4030 MASTER

## Boîtier à pignons interchangeables jusqu'à 270 ch

- Boîtier à pignons interchangeable surdimensionné pour une plage de régimes de rotation élargie
- Au total, trois paires de pignons sont disponibles selon le modèle
- Puissance du tracteur recommandée à partir de 130 ch pour les modèles de 3,0 m et 150 ch pour les modèles de 4,0 m
- Vitesse de rotation des rotors variable entre 185 et 527 tr/min
- Protection contre les surcharges de 2.000 Nm par limiteur de couple à cames
- Les pignons de grande taille, usinés avec précision et traités, baignent dans la graisse fluide
- Les arbres de rotor de 60 mm de diamètre sont montés sur roulements à galets coniques robustes
- Sortie prise de force arrière en option





## Une technique haut de gamme

Une robuste et large tête d'attelage assure une robustesse maximale pour un travail en toute sécurité – la LION 4030 MASTER est munie de renforts latéraux.

- Lamier robuste équipé de porte-dents intégrés et de roulements à rouleaux coniques avec diamètre d'arbre de 60 mm
- Faibles contraintes sur les paliers des portes-dents grâce au grand espacement des paliers de 65 mm
- Les dents sont maintenues par les deux côtés pour une fixation sûre et robuste

## LION 3030 MASTER / 4030 MASTER

- 3,3 rotors par mètre de largeur de travail pour une largeur de travail de 3,0 ou 4,0 m
- Au total, 10 ou 14 rotors à 3,0 ou 4,0 m
- Dimension des dents de 18 x 340 mm pour une profondeur de travail jusqu'à 28 cm
- Les dents peuvent être placées en position agressive
- Conçu pour les conditions les plus difficiles sur des sols lourds et secs
- Travail fiable même dans des conditions pierreuses grâce aux dents robustes
- La LION 4030 est en plus soutenue par des renforts depuis la tête d'attelage jusqu'aux côtés extérieurs de la machine



## Herses rotatives repliables







# Herses rotatives repliables

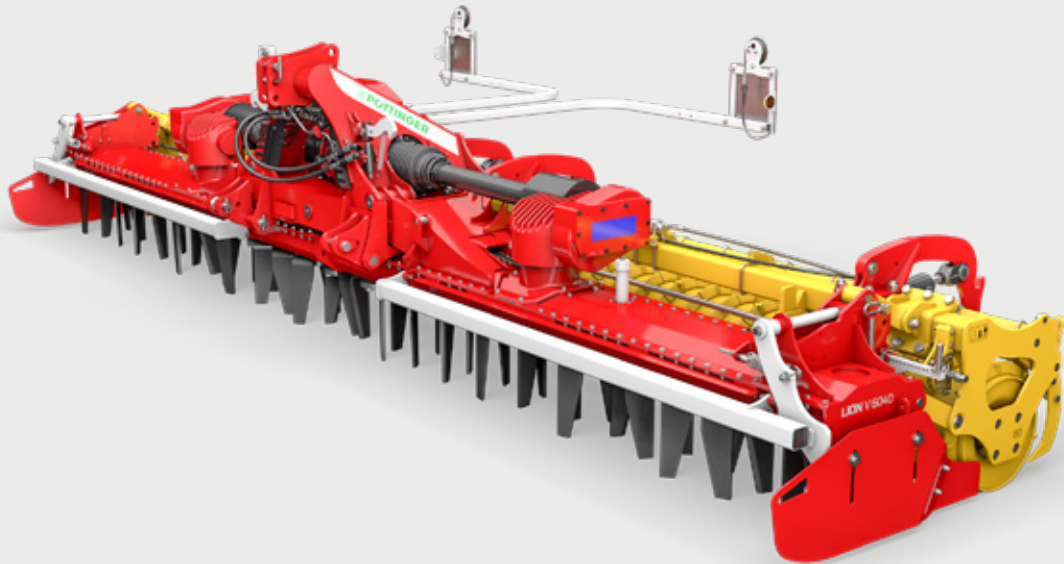

## Dispositif de repliable intégré

L'intégration du dispositif au dessus des lamiers a permis de gagner 13 cm par rapport aux modèles précédents ou concurrents. Il est ainsi possible de rapprocher le poids de la machine et de ses rouleaux du tracteur. Un centre de gravité plus proche du tracteur permet une répartition plus équilibrée du poids entre les essieux avant et arrière. La traction du tracteur est ainsi nettement optimisée.

De plus, la distance importante entre les points de fixation du lamier sur le dispositif de repliage augmente la robustesse et la longévité de l'ensemble.

## Conception compacte

Plus court, plus robuste et plus compact : tous ces avantages ont été atteints grâce à la conception intégrée du dispositif de repliage.

Cette conception compacte permet également une bonne visibilité sur la machine, même avec des largeurs de travail importantes.

Cela a été rendu possible grâce à l'intégration des vérins dans la tête d'attelage.

Les réglages futés et intuitifs donnent à la machine un aspect épuré et ordonné.

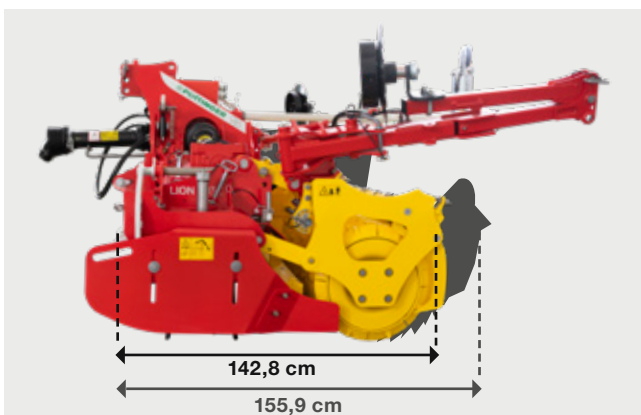



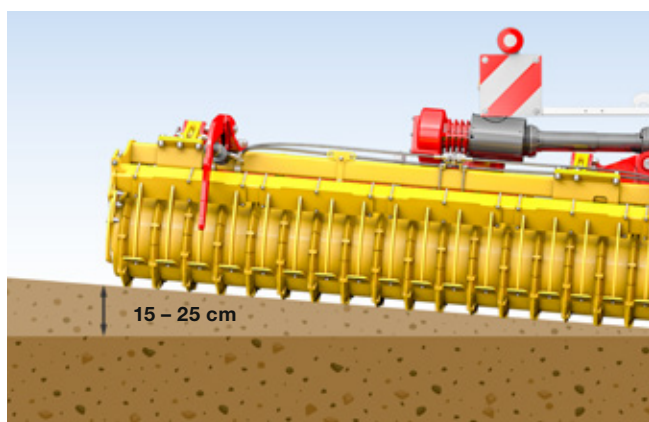

## Le meilleur résultat au travail

Selon la largeur de travail, les demi-machines bénéficient d'une plage de débattement vers le haut comprise entre 15 et 25 cm. Ainsi, une adaptation optimale aux contours du sol est garantie.

Un dispositif avec accumulateur à boule d'azote gère la bonne pression au sol, et la repartie uniformément sur toute la largeur de la machine. Une préparation optimale du lit de semence est également garantie dans les conditions les plus difficiles.



### Réglage de la profondeur de travail

Le réglage de la profondeur de travail se fait par élément repliable de manière confortable et sans outillage. Le réglage de la profondeur de travail s'effectue très facilement sur le côté des unités repliables. Le déplacement d'une barre de poussée intégrée, munie d'une réglette, permet d'atteindre la position souhaitée. En option, la profondeur de travail peut se régler hydrauliquement.



### Réglage de la planche de nivellement

Pour affiner la position de la planche de nivellement, il suffit de tourner la vis avec la clé à cliquet fournie et verrouiller dans un des perçages.

En cas de modification de la profondeur de travail de la herse rotative, le réglage de la planche s'effectue automatiquement. Un réajustement manuel n'est pas nécessaire.



### Vérins de repliage intégrés

Les LION V bénéficient d'une vue bien dégagée sur l'ensemble de la machine grâce à l'intégration des vérins dans la tête d'attelage. En position de travail, les vérins sont entièrement rentrés, les protégeant ainsi de la poussière et des impuretés.

# Herses rotatives repliables

LION V – gamme mi-lourd – jusqu'à 320 ch



## Encore plus de performance

La gamme de herses rotatives repliables de la série LION V, avec des largeurs de travail de 4,0 m, 5,0 m et 6,0 m, est conçue pour des tracteurs d'une puissance maximale de 320 ch.

Sur la série mi-lourde des LION V, une attention particulière a été portée à la compacité de la machine et à l'optimisation de la répartition du poids. Les herses rotatives repliables sont conçues pour être faciles à utiliser – une vue parfaite sur l'ensemble de la machine facilite le contrôle et l'utilisation.

La gamme comprend les modèles suivants :

- LION V 4040
- LION V 5040
- LION V 6040

## Exigences techniques et agronomiques

L'objectif premier de la préparation du lit de semence est la réalisation de conditions idéales pour la germination et la croissance de la plante pour obtenir une levée régulière. Sur les herses rotatives mi-lourdes LION V, PÖTTINGER atteint cet objectif en utilisant 4 rotors par mètre de largeur de travail et une dimension de dents de 15 x 330 mm et, en option, de 18 x 330 mm.

Un lit de semences parfait est la base d'une récolte optimale. Les herses rotatives repliables permettent de produire de la terre fine, de créer un lit de semences nivelé et de rappuyer le sol de manière optimale.





## Polyvalence d'utilisation

Les herse rotatives mi-lourdes LION V en version offrent une polyvalence d'utilisation maximale en combinaison avec les semoirs à trémie frontale AEROSEM FDD.

La fixation de la rampe de semis sur la herse se fait en quelques minutes par l'intermédiaire de crochets et de broches de verrouillage. Le spectre d'utilisation s'en trouve considérablement élargi, car le montage et le démontage sont plus simples et plus rapides que pour des machines comparables.

Les réglages de profondeur de travail et de la lame de nivellement se font simplement par le côté de la machine. De cette façon, la machine s'adapte aux différentes conditions du sol en quelques minutes.

## Nos meilleurs avantages pour les clients

- Préparation parfaite du lit de semence grâce à la technologie éprouvée des LION, combinée au nouveau principe de repliage
- Longévité et fonctionnement silencieux grâce à un train d'entraînement avec boîtier central robuste et efficace
- Sécurité d'utilisation inégalée grâce à la conception éprouvée du lamier avec roulements à galets coniques robustes
- Confort maximal grâce aux vérins de repliage intégrés et protégés dans la tête d'attelage

# Herses rotatives repliables

LION V – gamme mi-lourde – jusqu'à 320 ch



## Boîtier central surdimensionné

un nouveau boîtier à pignons interchangeable permet une large plage de vitesses. La boîte de vitesses est conçue pour des régimes de prise de force de 540 à 1000 tr/min. Ainsi, la puissance du tracteur est toujours utilisée à son optimum. La sécurité d'utilisation s'en retrouve augmentée. Un carter de boîtier largement dimensionné assure ici l'auto-refroidissement nécessaire.

## Sécurité d'utilisation dans toutes les conditions

Sécurisée par des limiteurs de couple à cames situés sur les boîtiers latéraux, la série LION Vde gamme mi-lourde séduit par sa sécurité d'utilisation maximale et est adaptée à tous les régimes de prise de force.



## Effaceurs de traces renforcés

Equipés d'une sécurité à ressorts allant jusqu'à 180 kg et de socs rechargés DURASTAR, les nouveaux effaceurs réalisent un travail parfait.

En option, vous pouvez équiper votre herse jusqu'à 3 effaceurs par trace de roue. Ils peuvent être déplacés facilement de la barre de renfort. Le réglage de la profondeur de travail s'effectue facilement au moyen de broches.

## Traceurs

Pour le transport sur route, les traceurs en option possèdent une articulation centrale et sont repliés à 90 degrés vers le bas.

Une sécurité hydraulique intégrée contre les chocs et des boulons de cisaillement supplémentaires assurent une sécurité d'utilisation maximale. L'agressivité se règle simplement au niveau de la position des disques.





## Performance maximale combinée à une grande polyvalence

Les herse rotatives conviennent aussi bien en solo qu'en combinaison. Combinée avec un AEROSEM FDD, la conception compacte de la machine revêt encore plus d'importance. Grâce à la rapidité de montage et de démontage de la barre de semis, la LION est prête pour n'importe quelle utilisation en un tour de main.

## Présélection hydraulique en option

Avec un équipement complet, 3 distributeurs à double effet sont nécessaires.

En combinaison avec l'AEROSEM FDD, une présélection hydraulique avec bloc hydraulique intégré est proposée en option. Toutes les fonctions sont alors présélectionnées puis actionnées par un distributeur du tracteur. De plus, un contrôle de la vitesse de rotation est proposé en option.



## Position de dételage

Le rangement peut se faire de manière peu encombrante en position repliée.

En combinaison avec le semoir, il est recommandé de stocker la machine dépliée afin d'éviter que les éléments de semis DUAL DISC ne restent sous tension. Ceci est possible sans béquilles supplémentaires.

## Déplacement sur route

Avec une largeur de seulement 2,55 m en position de transport repliée, une sécurité maximale est également assurée sur la route. Pour déplacer la machine, il est possible de fixer les rouleaux à l'aide de broches de verrouillage de transport.

# Herses rotatives repliables

LION V MASTER – gamme lourde – jusqu'à 500 ch



## Nouvelle catégorie de puissance

Avec la gamme lourde LION V MASTER repliable, PÖTTINGER complète vers le haut sa gamme de herses rotatives pour tracteurs jusqu'à 500 ch.

Les herses rotatives sont conçues pour résister aux sollicitations les plus rudes. De plus, la machine a été conçue pour être très facile à utiliser. Une vue d'ensemble optimale de l'ensemble de la machine garantit la sécurité d'utilisation.

La gamme comprend les modèles suivants :

- LION V 6030 MASTER

## Technologie en un coup d'œil

Pour une levée parfaite des semences, un lit de semence optimal est essentiel. Avec une largeur de travail de 6 mètres, PÖTTINGER atteint cet objectif avec la gamme lourde LION V MASTER 20 rotors, avec chacun une paire de dents de 18 x 340 mm, assurent sur toute la largeur de travail une préparation idéale du lit de semences dans les conditions les plus défavorables.

Dans cette gamme des herses rotatives, une attention particulière a été portée à la compacité de la machine. Avec l'intégration du châssis repliable au dessus des lamiers, la construction est plus courte et la répartition du poids optimale.





## Performance

La gamme lourde LION V MASTER convainc par son rendement à l'hectare très élevé, aussi bien en utilisation solo qu'en combinaison avec un semoir à trémie frontale AEROSEM F.

Lors de la manipulation, le plus grand confort d'utilisation a été pris en compte. Les réglages de profondeur et de la lame de nivellement se font très confortablement sur chaque côté de la machine. En option et pour s'adapter rapidement aux différentes conditions du sol, il existe un réglage hydraulique de la profondeur de travail de la herse.

En le couplant facilement à un AEROSEM F, vous disposez d'un semoir compact et puissant. Grâce à une solution de crochet d'accrochage facile à utiliser, la barre de semis est montée et démontée en quelques minutes pour augmenter le taux d'utilisation de la machine.

## Nos meilleurs avantages pour les clients

- Confort de travail maximal grâce à la technologie LION éprouvée, combinée à un système de repliage intégré
- Meilleure qualité de travail pour une préparation du sol optimal, même en conditions extrêmes avec des puissances admissibles jusqu'à 500 ch
- Longévité maximale grâce aux boîtiers surdimensionnés et aux lamiers avec double caisson soudés
- Grande polyvalence d'utilisation grâce à la conception compacte et une bonne visibilité



# Herses rotatives repliables

LION V MASTER – gamme lourde – jusqu'à 500 ch



## Le meilleur résultat au travail

Les deux déflecteurs latéraux sont sur ressorts pour garantir des raccords parfaits entre les passages. Une correspondance parfaite est garantie.

Par trace de roue, jusqu'à 3 effaceurs de traces avec sécurité à ressorts de 180 kg et socs en carbure sont proposés en option. Une planche de nivellement avant est également disponible en option.

## Boîtier robuste à deux vitesses

Un entraînement par arbre à cardan avec une boîte de vitesses à 2 rapports vous permet d'atteindre une large plage de vitesses. La boîte de vitesses est conçue pour des régimes de prise de force compris entre 750 et 1 300 tr/min. Ainsi, la puissance du tracteur est toujours utilisée à son optimum. La sécurité d'utilisation s'en retrouve augmentée. Un carter de boîtier largement dimensionné assure ici l'auto-refroidissement nécessaire.



## Suivi du sol

Grâce aux accumulateurs sur boules d'azote, intégrés dans le circuit hydraulique des deux lamiers, la herse rotative peut suivre le sol de 5° (env. 25cm) vers le haut.

La pression uniforme s'applique sur toute la largeur de la machine, ce qui permet de maintenir une profondeur de travail constante.

## Confort de commande

Le réglage de la profondeur de travail se fait sans outil, sur le côté de la machine – une réglette bien visible facilite ce réglage.

Le réajustement de la planche de nivellement, lors d'un changement de profondeur de travail, est assuré automatiquement par le guidage sur parallélogramme. Au total, vous bénéficiez de 15 positions de réglage de la planche de nivellement.



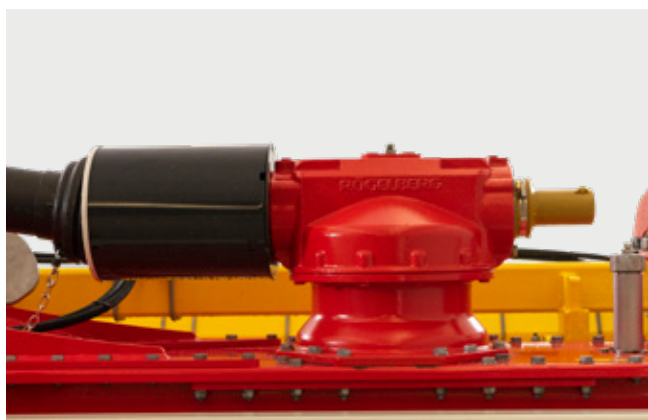

## Sécurité d'utilisation dans toutes les conditions

La plage de régime des rotors s'étend de 320 à 430 tr/mn. Un résultat de travail toujours parfait est assuré tout en réduisant la consommation de carburant. Grâce aux boîtiers latéraux surdimensionnés, la herse rotative accepte des puissances jusqu'à 500 ch. Une sécurité à cames de 2 400 Nm équipe le cardan d'entraînement de chaque partie de la herse pour la protéger.



## Dimension des dents et positions

Avec les dents de 18 x 340 mm, vous êtes équipés pour toutes les conditions d'utilisation. En option, les dents DURASTAR et DURASTAR PLUS sont disponibles avec une durée de vie jusqu'à 4 fois supérieure.

Deux positions de dents sont possibles : position agressive ou fuyante pour une utilisation courante. Disponible en option avec le système de changement rapide des dents QUICK FIX.



## Choix des rouleaux

Pour s'adapter à vos besoins, PÖTTINGER propose jusqu'à 4 modèles et diamètres de rouleaux différents. Le rouleau est guidé par un parallélogramme, de sorte qu'en combinaison avec un AROSEM 6002 FDD, il n'est pas nécessaire de réajuster la barre de semis en cas de modification de la profondeur de travail.



## Transport en sécurité

Pour un transport en toute sécurité, un essieu de transport peut s'adapter sur la herse. Cet essieu est amorti hydrauliquement, ce qui contribue à un transport agréable sur la route. Surtout en combinaison avec la rampe de semis AROSEM F. L'attelage se fait confortablement par des crochets qui sont verrouillés par la clé cliquet et de manière centralisée.

# Options

TEGOSEM



## LION et TEGOSEM 200

Un travail efficace et combiné est de plus en plus important dans des fenêtres climatiques de plus en plus courtes pour l'exécution des travaux. Outre le fait qu'il est plus facile de respecter les délais lors de l'implantation de cultures intermédiaires après la récolte, cela présente également des avantages sur le plan phytosanitaire. Ainsi, par l'installation rapide et généralisée d'une couverture du sol, l'évaporation improductive de l'eau est évitée. De même, l'azote en excès dans le sol est absorbé par les plantes et protégé contre les transferts. L'amélioration et la stabilisation de la structure du sol au moyen d'un couvert vivant permettent d'augmenter l'infiltration de l'eau tout en réduisant le potentiel d'érosion.

Le semoir TEGOSEM d'une capacité de 200 litres combine un travail du sol percutant avec le semis de cultures intermédiaires ou de microgranulés en un seul passage. Grâce à la réalisation simultanée de plusieurs opérations, le semoir permet de gagner du temps et de l'argent, tout en réduisant les passages sur le sol et en obtenant un résultat performant.

## Avantages avec les machines de travail du sol :

- Préparation du lit de semence et distribution en un seul passage
- Épandage rapide et économique de microgranulés ou semis de cultures intermédiaires
- Dépose soit devant ou derrière le rouleau
- Montage proche du rouleau pour une levée régulière des graines
- Rappui de la semence par le passage du rouleau
- Rampe de chargement avec garants pour un remplissage en toute sécurité
- Montage ultérieur possible sur tous les rouleaux





## Distribution précise

Avec le TEGOSEM, la semence est distribuée de manière précise et régulière. De série, deux distributions de tailles différentes permettent un dosage précis de la semence (dosage fin, dosage grossier), même pour de faibles débits. Le changement est rapide et ne nécessite aucun outil. Avant de commencer à travailler, le dispositif doit être calibré par un contrôle de débit. Un sac pour l'essai de débit est fourni de série.



## Attelage et dételage

- Attelage et dételage du semoir avec la rampe de diffusion sans outillage
- Le semoir intégré est fixé sur les bras du rouleau et maintenu par un 3ème point supérieur
- Béquilles de dépose de série

## Transport fiable

En fonction de la distance de transport, l'entraînement de la soufflerie est électrique. Un débit continu est ainsi fourni sur toute la longueur du 8 tuyaux pour un transport sûr, sans risque de bouchage des tuyaux.

## Répartition uniforme

L'épandage et la répartition en surface s'effectuent à l'aide de diffuseurs disposés proche du sol. Ainsi, la répartition du produit est précise et n'est pas soumise aux courants d'air. Le réglage de l'angle des diffuseurs est centralisé par rotation de l'arbre porteur en fonction de type de diffusion souhaité.

La rampe de diffuseurs est positionnée devant ou derrière le rouleau. Grâce à son positionnement devant le rouleau, la semence est immédiatement rappuyée. Le contact avec la terre et l'effet de capillarité pour une levée réussie des graines sont établis.

## Commande facile

Le TEGOSEM se commande confortablement depuis le siège du tracteur par un terminal. Les signaux nécessaires sont fournis par le tracteur ou par des capteurs supplémentaires. Pour un confort accru, le TEGOSEM est équipé d'équipements supplémentaires, notamment d'un capteur de niveau de remplissage.

- Débit réglable électroniquement
- Régulation et contrôle de l'arbre de distribution
- Fonction de distribution anticipée.
- Management des fonctions de bout de champ

# Options

## Rouleaux



### Récapitulatif des rouleaux

	2,50 m	3 m	3,50 m	4 m fixe	4 m repliable	5 m	6 m
Rouleau cage 420 mm	148 kg	195 kg	–	–	–	–	–
Rouleau cage 540 mm	–	325 kg	–	–	–	–	–
Rouleau packer 420 mm	332 kg	365 kg	–	–	–	–	–
Rouleau packer 500 mm	448 kg	528 kg	590 kg	600 kg	790 kg	895 kg	1 045 kg
Rouleau packer 550 mm	–	558 kg	600 kg	750 kg	870 kg	1 040 kg	1 330 kg
Rouleau cracker 525 mm	–	520 kg	–	750 kg	–	1 180 kg	1 350 kg
Rouleau profilé 550 mm	493 kg	570 kg	655 kg	740 kg	1 080 kg	1 030 kg	1 610 kg
Rouleau prisme 500 mm 12,5 cm	–	560 kg	640 kg	735 kg	1 060 kg	1 280 kg	1 530 kg
Rouleau prisme 500 mm 15 cm	–	530 kg	–	695 kg	–	1 280 kg	1500 kg
Rouleau prisme 600 mm 12,5 cm	–	807 kg	890 kg	1 010 kg	1 195 kg	1 425 kg	1 865 kg
Rouleau prisme 600 mm 15 cm	–	765 kg	–	925 kg	–	–	–
Rouleau profilé caoutchouc 585 mm	–	610 kg	–	–	–	–	–



## Une solution parfaitement adaptée

Qu'il s'agisse d'une utilisation dans des conditions d'humidité du sol moyenne ou élevée, dans des conditions de sol légères ou lourdes, PÖTTINGER vous propose des rouleaux sur mesure.

Les racleurs sont réglables à la fois individuellement et de manière centralisée. Pour faciliter le nettoyage, ils peuvent être écartés sans effort. Pour maximiser la durée de vie, les racleurs rechargés sont réversibles.

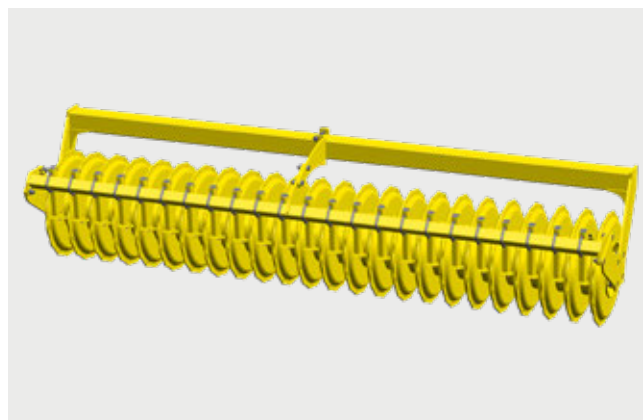

Besoin	Rouleau prisme	Rouleau packer	Rouleau cracker	Rouleau profilé	Rouleau cage	Rouleau profilé caoutchouc
Rappui	++	o	+	++	o	++
Conditions humides	+	o	o	++	o	+
Conditions sèches	++	++	++	++	++	++
Émiettement	++	++	++	++	+	++
Portance	++	++	+	+	+	++
Adapté aux pierres	++	o	-	++	+	o
Décrottoirs (rechargés)	oui	en option	oui	oui	non	oui

++ Très bien adapté

+ Bien adapté

o approprié

- non approprié

# Options

## Rouleaux

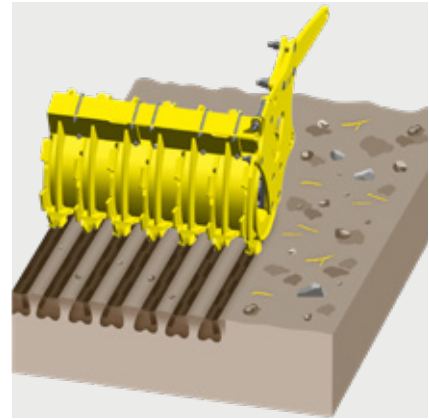
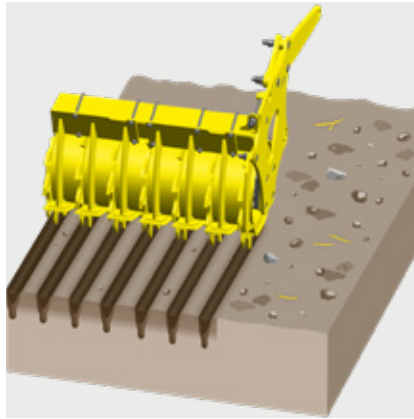
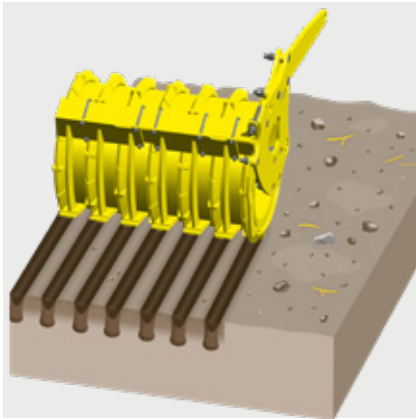

### Rouleau prisme

Malgré son poids élevé, ce rouleau est un rouleau bénéficiant d'une très bonne portance, surtout avec un diamètre de 600 mm. Il s'accommode parfaitement des sols sablonneux ou à faible portance, même en cas de conditions caillouteuses et de grandes quantités de matières organiques.

Le rappui localisé favorise l'absorption de l'eau et la respiration du sol entre les sillons.

- Écartement entre flasques de 12,5 ou 15 cm en fonction de l'entre-rang du semoir
- Diamètres : 500 et 600 mm
- Racleurs rechargés de série

### Rouleau packer

Le rouleau laisse un lit de semences parfaitement rappuyé sur toute la surface, avec de la terre fine meuble dans l'horizon de semis. Cela permet d'assurer une bonne capillarité.

Dans des conditions humides et collantes, les racleurs assurent un nettoyage sécurisé. Les racleurs rechargés sont réversibles – ce qui augmente leur durée de vie.

Le choix de différents diamètres de rouleaux permet de s'adapter aux sols plus légers.

- Diamètres : 420 mm, 500 mm et 550 mm
- Décrottoirs avec rechargement en option

### Rouleau cracker

Ce rouleau est parfaitement adapté au passage de la herse en solo sur des sols moyennement lourds et argileux.

Les lames courbées en alternance vers la gauche et la droite émoussent intensivement le sol au niveau du sillon de semis. Par rapport au rouleau packer à dents, le rappuyage du sillon de semis est plus large.

Le résultat donne un rappui intensif en profondeur avec un émiettage aéré en surface.

Il bénéficie d'un très bon effet d'auto-entraînement grâce à cette alternance des lames. Les racleurs empêchent le colmatage du rouleau.

- Diamètre : 525 mm
- Racleurs rechargés de série
- Entre-rang pour barre de semis de 12,5 cm



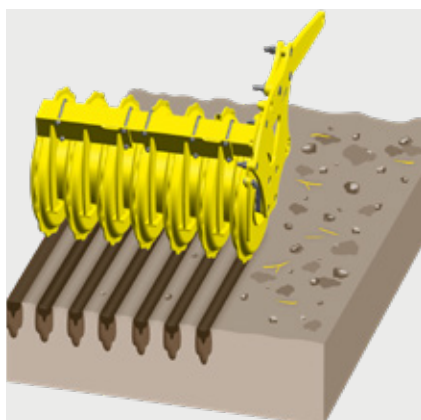

## Rouleau profilé

Idéal pour les sols pierreux et humides, les sols lourds et en présence de beaucoup de matière organique. Les résidus végétaux restent en surface et freinent l'évaporation.

Le rappui se fait par sillon pour favoriser la pénétration de l'eau et la respiration du sol. Le sillon de semis est ainsi rappuyé de manière extrêmement précise. Grâce à la forme tranchante du cylindre, les mottes les plus grosses sont encore une fois bien brisées.

- Diamètre : 550 mm
- 8 flasques par mètre de largeur de travail pour un écartement de 12,5 cm
- Racleurs rechargés de série

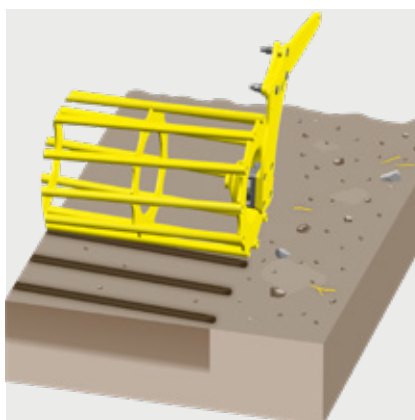

## Rouleau cage

Le rouleau optimal pour le travail sur des sols secs et non collants. Les rouleaux cages sont des rouleaux très légers qui conviennent parfaitement aux situations où le poids doit être réduit. Toutefois, ce type de rouleau n'est pas recommandé en combinaison avec les semoirs intégrés.

Le rappuyage s'effectue par bandes transversales.

Même avec un diamètre plus petit, il dispose d'un bon effet d'auto-entraînement et émiette bien.

Le rouleau est équipé de barres solides pour un rappuyage optimal et une capacité de charge élevée.

- Diamètre : 420 mm, 8 barres
- Diamètre : 540 mm, 11 barres

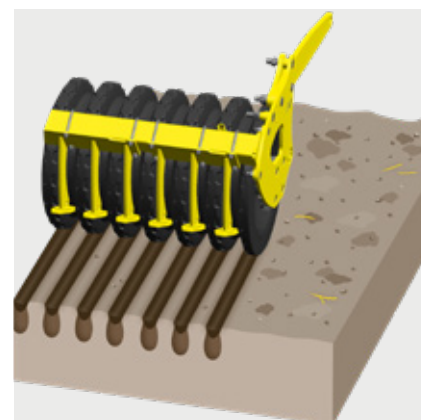

## Rouleau profilé caoutchouc

Ce rouleau est idéal pour les terres très hétérogènes. Entre les lignes de semis, il y a suffisamment de terre meuble pour une couverture propre des semences, même en cas de sol extrêmement lourd.

Sa très grande capacité de portance lui trouve sa place lorsque les autres rouleaux arrivent à leurs limites. Le rouleau n'est pas sensible au collage et au bourrage. Le grand diamètre assure une bonne portance malgré son propre poids élevé.

Le profil spécial permet un rappuyage par bandes avec un espacement de 12,5 cm.

- Diamètre : 585 mm
- Racleurs rechargés de série
- Entre-rang pour barre de semis de 12,5 cm

# Options

## Autres équipements



**Dents de 15 x 330 mm Dents de 18 x 330 mm Dents de 18 x 340 mm Dents DURASTAR**

LION 2530 CLASSIC	-	-	■	□
LION 3030 CLASSIC / 3040 CLASSIC	- / ■	- / □	■ / -	□ / □
LION 3030 / 3040	- / ■	- / □	■ / -	□ / □
LION 3540	■	□	-	□
LION 3030 MASTER / 4030 MASTER	- / -	- / -	■ / ■	□ / □
LION V 4040 / 5040 / 6040	■ / ■	□ / □	- / -	□ / □
LION V 6030 MASTER	-	-	■	□

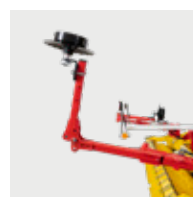

**HYDROLIFT pour semoirs portés**

**Sortie prise de force arrière**

**Traceurs**

**Effaceurs de traces à ressort**

LION 2530 CLASSIC	□	-	-	□
LION 3030 CLASSIC / 3040 CLASSIC	□ / □	- / -	□ / □	□ / □
LION 3030 / 3040	□ / □	□ / □	□ / □	□ / □
LION 3540	□	□	□	□
LION 3030 MASTER / 4030 MASTER	□ / □	□ / □	□ / □	□ / □
LION V 4040 / 5040 / 6040	- / -	- / -	□ / □	□ / □
LION V 6030 MASTER	-	-	□	□

## Autres équipements

- + Arbre à cardan 1 3/4" 6 pièces (sauf modèles CLASSIC)
- + Arbre à cardan 1 3/8" 21 pièces
- + Butée de limitation de levée pour HYDROLIFT



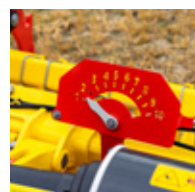

## DURASTAR PLUS

### Changement rapide dents QUICK FIX

### Dents en position agressive

### Défecteurs latéraux montés sur ressorts

### Réglage de profondeur hydraulique

-	<input type="checkbox"/>	<input type="checkbox"/>	<input checked="" type="checkbox"/>	-
-/-	<input type="checkbox"/> / <input type="checkbox"/>	<input type="checkbox"/> /-	<input checked="" type="checkbox"/> / <input checked="" type="checkbox"/>	-/-
<input type="checkbox"/> /-	<input type="checkbox"/> / <input type="checkbox"/>	<input type="checkbox"/> /-	<input checked="" type="checkbox"/> / <input checked="" type="checkbox"/>	<input type="checkbox"/> / <input type="checkbox"/>
-	<input type="checkbox"/>	-	<input checked="" type="checkbox"/>	<input type="checkbox"/>
<input type="checkbox"/> / <input type="checkbox"/>	<input type="checkbox"/> / <input type="checkbox"/>	<input type="checkbox"/> / <input type="checkbox"/>	<input checked="" type="checkbox"/> / <input checked="" type="checkbox"/>	<input type="checkbox"/> / <input type="checkbox"/>
-/-	<input type="checkbox"/> / <input type="checkbox"/>	-/-	<input checked="" type="checkbox"/> / <input checked="" type="checkbox"/>	<input type="checkbox"/> / <input type="checkbox"/>
<input type="checkbox"/>	<input type="checkbox"/>	<input type="checkbox"/>	<input checked="" type="checkbox"/>	<input type="checkbox"/>

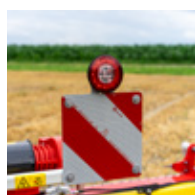
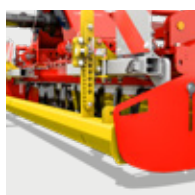

### Planche de nivellement avant

### Panneaux de signalisation et éclairage

### Surveillance de la température et de la vitesse de rotation

### Présélection hydraulique

### TEGOSEM

<input type="checkbox"/>	<input checked="" type="checkbox"/>	-	-	-
<input type="checkbox"/> / <input type="checkbox"/>	<input checked="" type="checkbox"/> / <input checked="" type="checkbox"/>	-/-	-/-	<input type="checkbox"/> / <input type="checkbox"/>
<input type="checkbox"/> / <input type="checkbox"/>	<input checked="" type="checkbox"/> / <input checked="" type="checkbox"/>	-/-	-/-	<input type="checkbox"/> / <input type="checkbox"/>
<input type="checkbox"/>	<input checked="" type="checkbox"/>	-	-	<input type="checkbox"/>
<input type="checkbox"/> / <input type="checkbox"/>	<input checked="" type="checkbox"/> / <input checked="" type="checkbox"/>	-/-	-/-	<input type="checkbox"/> / <input type="checkbox"/>
-/-	<input checked="" type="checkbox"/> / <input checked="" type="checkbox"/>	<input type="checkbox"/> / <input type="checkbox"/>	<input type="checkbox"/> / <input type="checkbox"/>	-/-
-	<input checked="" type="checkbox"/>	<input type="checkbox"/>	<input type="checkbox"/>	-

■ = standard, □ = option

# Données techniques

	Attelage	Largeur de travail	Largeur de transport	Nombre de rotors
<b>LION CLASSIC</b>				
<b>Herses rotatives rigides – gamme légère</b>				
LION 2530 CLASSIC	Cat. 3N / Cat. 3	2,5 m	2,5 m	8
LION 3030 CLASSIC	Cat. 3N / Cat. 3	3,0 m	3,0 m	10
LION 3040 CLASSIC	Cat. 3N / Cat. 3	3,0 m	3,0 m	12
<b>LION</b>				
<b>Herses rotatives rigides – gamme mi-lourde</b>				
LION 3030	Cat. 3N / Cat. 3	3,0 m	3,0 m	10
LION 3040	Cat. 3N / Cat. 3	3,0 m	3,0 m	12
LION 3540	Cat. 3N / Cat. 3	3,5 m	3,5 m	14
<b>LION MASTER</b>				
<b>Herses rotatives rigides – gamme lourde</b>				
LION 3030 MASTER	Cat. 3N / Cat. 3	3,0 m	3,0 m	10
LION 4030 MASTER	Cat. 3N / Cat. 3	4,0 m	4,0 m	14
<b>LION V</b>				
<b>Herses rotatives repliables – gamme mi-lourde</b>				
LION V 4040	Cat. 3	4,0 m	2,55 m	16
LION V 5040	Cat. 3	5,0 m	2,55 m	20
LION V 6040	Cat. 3	6,0 m	2,55 m	24
<b>LION V MASTER</b>				
<b>Herses rotatives repliables – gamme lourde</b>				
LION V 6030 MASTER	Cat. 3	6,0 m	3,00 m	20



Profondeur de travail	Dents de série	Régime d'entraînement admissible	Vitesse de rotation des rotors à 1 000 tr/min avec la paire de pignons 29/36 de série	Pour tracteurs jusqu'à	Poids avec ZPW 500*
28 cm	18 x 340 mm	540 / 750 / 1 000 tr/min	342 tr/mn	110 kW / 150 ch	1 335 kg
28 cm	18 x 340 mm	540 / 750 / 1 000 tr/min	342 tr/mn	110 kW / 150 ch	1 510 kg
25 cm	15 x 330 mm	540 / 750 / 1 000 tr/min	342 tr/mn	110 kW / 150 ch	1 520 kg
28 cm	18 x 340 mm	540 / 750 / 1 000 tr/min	342 / 527 tr/mn	147 kW / 200 ch	1 545 kg
25 cm	15 x 330 mm	540 / 750 / 1 000 tr/min	342 / 527 tr/mn	147 kW / 200 ch	1 550 kg
25 cm	15 x 330 mm	540 / 750 / 1 000 tr/min	342 / 527 tr/mn	147 kW / 200 ch	1 725 kg
28 cm	18 x 340 mm	540 / 750 / 1 000 tr/min	342 / 527 tr/mn	199 kW / 270 ch	1 640 kg
28 cm	18 x 340 mm	540 / 750 / 1 000 tr/min	342 / 527 tr/mn	199 kW / 270 ch	1 970 kg
25 cm	15 x 330 mm	540 / 750 tr/mn 1.000 / 1.000 ECO tr/mn	342 / 415 tours/min	235 kW / 320 ch	3 000 kg
25 cm	15 x 330 mm	540 / 750 tr/mn 1.000 / 1.000 ECO tr/mn	342 / 415 tours/min	235 kW / 320 ch	3 415 kg
25 cm	15 x 330 mm	540 / 750 tr/mn 1.000 / 1.000 ECO tr/mn	342 / 415 tours/min	235 kW / 320 ch	3 775 kg
28 cm	18 x 340 mm	750 tr/mn 1 000 tr/mn 1 300 tr/mn	320 tr/mn 350 / 420 tr/min 430 tr/mn	368 kW / 500 ch	4 195 kg

\* Rouleau Packer 500

Cat. 3N=ø3/largeur2, Cat. 3=ø3/largeur3

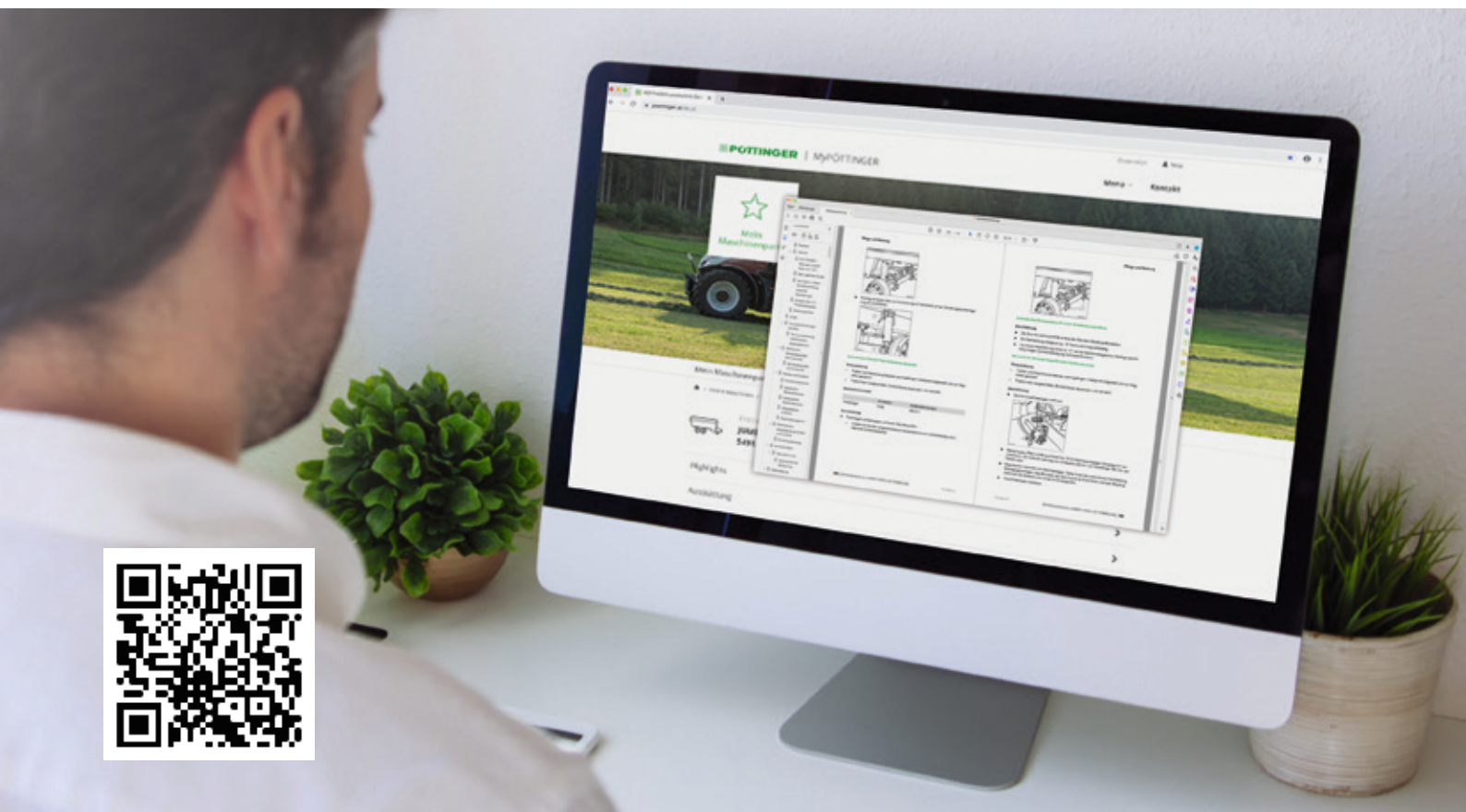

## MyPÖTTINGER – Tout simplement. À chaque instant. Partout.

### Profitez des nombreux avantages

MyPÖTTINGER correspond à notre portail client, qui vous propose des informations précieuses sur votre machine PÖTTINGER.

Accédez à des informations individuelles et des astuces utiles sur vos machines PÖTTINGER dans « mon parc machine ». Ou informez-vous sur la gamme PÖTTINGER.

### Mon parc machine

Rajoutez vos machines PÖTTINGER dans le parc machine et donnez lui un nom. Vous accédez à des informations précieuses telles que : astuces utiles, notices d'utilisation, catalogues pièces, informations d'entretien, ainsi que tous les détails techniques et documentations.

### Informations sur la gamme de produits

MyPÖTTINGER vous propose pour toutes les machines à partir de l'année modèle 1997 des informations ciblées et spécifiques.

Scannez le QR-Code sur la plaque constructeur avec le smartphone ou la tablette ou saisissez confortablement sous [www.mypoettinger.com](http://www.mypoettinger.com), le numéro de série de votre machine depuis votre domicile. Vous obtiendrez de suite une multitude d'informations sur votre machine telles que : notices d'utilisation, informations sur les équipements, prospectus, photos et vidéos.



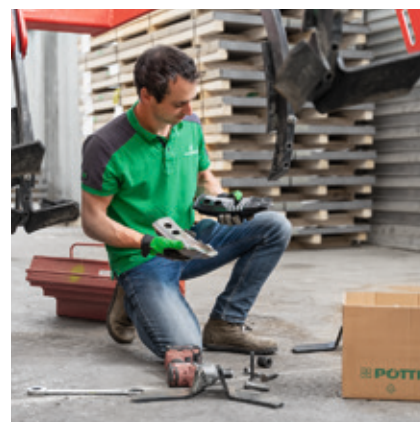
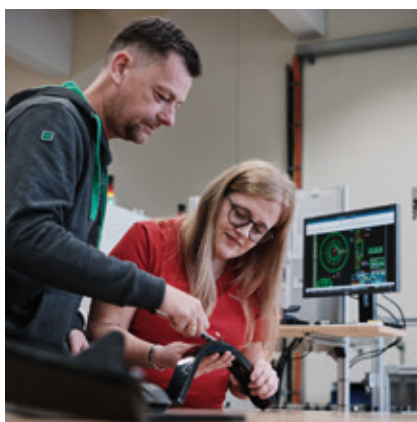

## Misez sur l'original

Les pièces d'origine PÖTTINGER se distinguent par leur fonctionnalités exemplaires, leur sécurité d'utilisation et leur performance. Chez PÖTTINGER, nous nous sommes imposés ces exigences.

C'est pour cela que nos pièces originales PÖTTINGER sont conçues avec des matériaux de haute qualité. Chaque pièce de rechange et pièce d'usure est adaptée aux performances de la machine. Car différentes conditions d'utilisation et de sols nécessitent une adaptation individuelle.

Nous sommes aux côtés de nos clients et proposons avec les trois gammes de pièces d'usure CLASSIC, DURASTAR et DURASTAR PLUS, la bonne solution répondant à tous leurs besoins. Les pièces d'origine sont rentables car le savoir-faire ne se laisse pas copier !

## Leurs avantages

- Disponibilité immédiate et à long terme
- Longévité maximale grâce à des procédés de fabrication innovants et l'utilisation de matériaux de qualité
- Ajustement parfait évitant tout problème de fonctionnement
- Qualité de travail maximale grâce à l'adaptation optimale aux fonctionnalités de la machine
- Baisse des coûts et gain de temps grâce à des intervalles de remplacement des pièces d'usure plus longs
- Contrôle qualité strict
- Évolution continue par la recherche et le développement
- Fourniture de pièces dans le monde entier
- Prix attractifs et conformes au marché pour toutes les pièces d'usure

## Gammes de pièces

CLASSIC désigne la gamme de pièces d'usure standard. Nous définissons ainsi la référence pour les pièces originales PÖTTINGER en matière de qualité, rapport qualité / prix et fiabilité. DURASTAR – l'innovation sur le marché de la pièce d'usure – résistance, qualité, performance et fiabilité.

Conditions d'utilisation et sollicitations extrêmes de la machine sont tout à fait normales pour vous ? Alors, la gamme DURASTAR PLUS est la solution pour vous.



## Réussissez avec PÖTTINGER

- Une entreprise familiale depuis 1871
- Votre partenaire fiable
- Spécialiste des cultures et de la récolte
- Des innovations pertinentes pour un résultat exceptionnel
- Des racines en Autriche, mais présent dans le monde entier

## Créer des conditions de germination idéales

- Les herse rotatives LION fournissent le meilleur résultat de travail pour la préparation du lit de semences
- Polyvalence maximale – une solution adaptée à chaque type de sol et dimension d'exploitation
- Plus de confort au travail pour vous grâce à une technique de pointe
- Fonctionnement extrêmement silencieux et robustesse maximale pour une sécurité d'utilisation maximale au travail

## Informez-vous :

### **PÖTTINGER Landtechnik GmbH**

Industriegelände 1  
4710 Grieskirchen  
Autriche  
Tél. +43 7248 600-0  
info@poettinger.at  
www.poettinger.at

### **POETTINGER Canada Inc.**

460 Rue Robinson Sud  
Granby, QC, J2G 7N6  
Canada  
Tél. +1 450 372 5595  
info@poettinger.ca  
www.poettinger.ca

### **PÖTTINGER AG**

Mellingerstrasse 11  
5413 Birmenstorf (Kt. Aargau)  
Suisse  
Tél. +41 56 201 41 60  
info@poettinger.ch  
www.poettinger.ch

### **PÖTTINGER France S.a.r.l.**

129b, la Chapelle  
68650 Le Bonhomme  
France  
Tél. +33 389 47 28 30  
info@poettinger.fr  
www.poettinger.fr

### **PÖTTINGER Belgium BV.**

Adolphe Lacomblelaan, 69-71 B5  
1030 Brussel  
Belgique  
Tél. +32 2894 4161  
info@poettinger.be  
www.poettinger.be